

RTPAS0051

NÁVOD K POUŽITÍ

# RED

## Technic



waterstop

# RTPAS0051









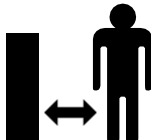

CS

3 - 14

NÁVOD K POUŽITÍ

ORIGINÁLNÍ PŘÍRUČKA

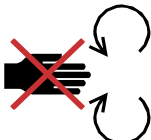
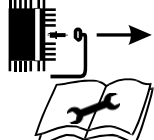
## VÝSTRAŽNÉ / INFORMAČNÍ SYMBOLY

	<b>POZNÁMKA:</b> Před použitím spotřebiče si pečlivě přečtěte návod k obsluze a bezpečnostní doporučení. Návod k obsluze si uschovejte.		
	<b>POZNÁMKY:</b> Nepoužívejte nepoužívejte vypálený pilu na konci průvodce. Nebezpečí odskoku vodicí tyče.		<b>POZNÁMKA:</b> Používejte sluchátka, která chrání váš sluch.
	<b>POZOR:</b> Při práci dodržujte bezpečnou vzdálenost od okolních osob.		<b>POZNÁMKA:</b> Je třeba nosit ochrannou masku.
	<b>POZNÁMKY:</b> Na adrese předměty vyřazené během provozu.		<b>POZNÁMKA:</b> Je třeba nosit ochrannou obuv.
	<b>POZNÁMKA:</b> Nedotýkejte se rukama ani nohama řetězu.		<b>POZNÁMKA:</b> Používejte ochranné rukavice.
	<b>UPOZORNĚNÍ:</b> Udržujte ruce a nohy mimo dosah pohyblivých a rotujících částí.		<b>POZNÁMKA:</b> Před údržbou a opravou odpojte potrubí od zapalovací svíčky.
	<b>POZNÁMKA:</b> Měly by se používat ochranné brýle.		<b>POZNÁMKY:</b> Během řezání vždy držte oběma rukama. Nebezpečí poranění.

Příručka obsahuje základní informace týkající se výrobku, avšak vzhledem k neustálému zdokonalování našich zařízení se údaje v příručce mohou lišit od skutečných údajů. Uvědomte si prosím případné rozdíly, které se mohou vyskytnout.

## ÚČEL ZAŘÍZENÍ

Pilu používejte pouze k řezání dřeva a větví o průměru nepřesahujícím maximální řezný průměr pily a s ohledem na technické údaje

Jednotka je vhodná pro venkovní použití. Doporučujeme používat elektrické nářadí s originálním příslušenstvím značky POWERMAT a RED TECHNIC.

## PŘEDVÍDATELNÉ NESPRÁVNÉ POUŽITÍ

Nepoužívejte stroj ke kácení stromů. Zařízení je určeno výhradně k řezání dřeva a větví. Použití pro jiné materiály je zakázáno. Jakékoli jiné použití přístroje než to, které je popsáno v kapitole "POUŽITÍ PŘÍSTROJE", je předvídatelným nesprávným použitím přístroje.

## KVALIFIKACE UŽIVATELŮ

Uživatelé používající zařízení musí:

- důkladně se seznámit s obsahem návodu k obsluze, zejména s kapitolou "Bezpečnost".

Následující osoby nesmí zařízení používat:

- Děti.
- Lidé s omezenými fyzickými, smyslovými nebo duševními schopnostmi.
- Osoby s nedostatečnými zkušenostmi a znalostmi.
- Osoby, které nejsou seznámeny s návodem k obsluze.

## BEZPEČNOSTNÍ ZNAČKY A ŠTÍTKY NA ZAŘÍZENÍ

### Tip

Neodstraňujte bezpečnostní značky, nálepky ani štítky. Udržujte všechny bezpečnostní značky, nálepky a štítky v dobrém stavu.



**Upozornění: Před použitím si pečlivě přečtěte návod k použití a uschovejte jej pro budoucí použití.**



**Z bezpečnostních důvodů nesmí přístroj používat děti a mladiství do 18 let nebo osoby pod vlivem alkoholu, léků nebo jiných drog.**



**Pokud nejste s tímto návodem k obsluze seznámeni, přečtěte si jej pozorně před prvním použitím spotřebiče.**

## SECURITY

## OBCENÉ BEZPEČNOSTNÍ POKYNY PRO ELEKTRICKÉ NÁŘADÍ



### Varování

Přečtěte si obsah všech bezpečnostních pokynů, doporučení, obrázků a technických údajů spotřebiče. Nedodržení obsahu může mít za následek úraz elektrickým proudem

elektrickým proudem, požárem a/nebo vážným zraněním osob. Všechny bezpečnostní pokyny a doporučení si uschovejte pro budoucí použití.

Při použití v bezpečnostních pokynech se pojem elektrické nářadí vztahuje na elektrické nářadí napájené z elektrické sítě (nářadí je vybaveno napájecím kabelem) nebo na elektrické nářadí napájené z baterií (bez napájecího kabelu).

## **OBEČNÉ POKYNY TÝKAJÍCÍ SE BEZPEČNOST ELEKTRICKÉ NÁŘADÍ - BEZPEČNOST PRÁCE**

- Udržujte pracovní prostor v čistotě a zajistěte správné osvětlení. Nepořádek a nedostatečné osvětlení mohou být příčinou nehod.
- Nepoužívejte zařízení ve výbušných oblastech nebo v blízkosti hořlavých kapalin, plynů nebo prachu. Elektrické nářadí vytváří jiskry, které mohou zapálit prach nebo výpary.
- Nedovolte dětem ani jiným osobám přiblížit se ke stroji, pokud je v provozu. Odvedení pozornosti od elektrického nářadí může způsobit ztrátu kontroly nad nářadím.

## **OBEČNÉ POKYNY TÝKAJÍCÍ SE BEZPEČNOST ELEKTRICKÉ NÁŘADÍ - ELEKTRICKÁ BEZPEČNOST**

- Připojovací zástrčka elektrického nářadí musí zapadnout do zásuvky. Zástrčka nesmí být nijak upravována. K napájení uzemněného elektrického nářadí nepoužívejte adaptéry. Originální zástrčky a vhodné zásuvky snižují riziko úrazu elektrickým proudem.
- Nedotýkejte se uzemněných povrchů, jako jsou potrubí, topná tělesa, sporáky a chladničky. Uzemnění vašeho těla zvyšuje riziko úrazu elektrickým proudem.
- Chraňte elektrické nářadí před srážkami a vlhkostí. Vniknutí vody do elektrického nářadí zvyšuje riziko úrazu elektrickým proudem.
- Nepoužívejte napájecí kabel k přenášení nebo zavěšení elektrického nářadí ani k vytahování zástrčky ze zásuvky. Napájecí kabel nepřibližujte ke zdrojům tepla, oleje, ostrým hranám nebo pohyblivým částem nářadí. Poškozené nebo zamotané napájecí kabely zvyšují riziko úrazu elektrickým proudem.
- Při provozu elektrického nářadí venku používejte pouze síťové prodlužovací kabely vhodné pro venkovní použití. Použití síťové prodlužovací šňůry vhodné pro venkovní použití snižuje riziko úrazu elektrickým proudem.
- Pokud není možné zabránit provozu elektrického nářadí ve vlhkém prostředí, použijte proudový chránič. Použití proudového chrániče snižuje riziko úrazu elektrickým proudem.

## **OBEČNÉ POKYNY TÝKAJÍCÍ SE BEZPEČNOST ELEKTRICKÉ NÁŘADÍ - BEZPEČNOST OSOB**

- Buďte opatrní a soustřeďte se na daný úkol. Při používání elektrického nářadí používejte zdravý rozum. Nepoužívejte elektrické nářadí, pokud jste unaveni.

nebo pod vlivem drog, alkoholu či léků. Chvilka nepozornosti při práci s elektrickým nářadím může způsobit vážné zranění.

- Používejte osobní ochranné pomůcky a vždy noste ochranné brýle. Používání osobních ochranných pomůcek, jako je protiprachová maska, přilnavá pracovní obuv, ochranná přilba nebo ochrana sluchu, může v závislosti na použití elektrického nářadí snížit riziko zranění.
- Vyvarujte se neúmyslného spuštění nástroje. Před připojením elektrického napájení a/nebo akumulátoru, zvedáním nebo přemísťováním elektrického nářadí zkontrolujte, zda je nářadí vypnuté. Držení prstu na tlačítku startování při přemísťování nebo přenášení elektrického nářadí připojeného k elektrické síti může způsobit nehodu.
- Před zapnutím elektrického nářadí vyjměte seřizovací nářadí a klíč. Nástroj nebo klíč ponechaný v rotujícím elektrickém nářadí může způsobit zranění.
- Vyhněte se nepřírozené poloze těla. Zaujměte stabilní postoj těla a udržujte rovnováhu. To vám umožní jistě ovládat elektrické nářadí v případě neočekávaných situací.
- Noste vhodné oblečení. Vyhněte se volným kusům oblečení nebo šperkům. Dlouhé vlasy a části oděvu udržujte v bezpečné vzdálenosti od pohyblivých částí. Volný oděv, šperky nebo dlouhé vlasy se mohou zachytit o pohyblivé části stroje.
- Při použití součástí pro zachycování nebo odsávání prachu se ujistěte, že jsou správně připojeny a používány. Použití odsávacího zařízení může snížit nebezpečí způsobené prachem.
- Nepropadejte rutině a neporušujte bezpečnostní pravidla pro práci s elektrickým nářadím ani po dlouhé době jeho používání. Neopatrná manipulace může ve zlomku sekundy způsobit vážné zranění. Všeobecné bezpečnostní pokyny pro elektrické nářadí - používání a obsluha elektrického nářadí
- Nedovolte, aby byl stroj přetížen. Používejte pouze elektrické nářadí určené pro danou pracovní činnost. Správné elektrické nářadí zvyšuje bezpečnost a rychlost práce.
- Nepoužívejte elektrické nářadí s vadným spínačem. Elektrické nářadí, které nelze zapnout nebo vypnout, představuje nebezpečí a musí být opraveno.
- Před seřizováním elektrického nářadí, výměnou bitu nebo odložením nářadí odpojte zástrčku ze zásuvky a/nebo vyjměte akumulátor. Tímto úkonem zabráníte nechtěnému spuštění elektrického nářadí.
- Elektrické nářadí, které právě nepoužíváte, uchovávejte mimo dosah dětí. Nedovolte, aby elektrické nářadí obsluhoval někdo, kdo s ním není obeznámen nebo kdo si nepřčetl příslušné pokyny. Elektrické nářadí je nebezpečné, pokud ho používají nezkušené osoby.
- Pečlivě udržujte elektrické nářadí a bity. Zkontrolujte, zda pohyblivé části správně fungují a nezasekávají se. Zkontrolujte, zda nejsou zlomené nebo poškozené, což by způsobilo nesprávnou funkci elektrického nářadí. Poškozené součásti před použitím elektrického nářadí opravte. Nesprávná údržba elektrického nářadí je příčinou mnoha nehod.

- Řezné nástroje by měly být nabroušené a čisté. Pečlivě udržované řezné nástroje s ostrými břity se méně často zasekávají a lépe se ovládají.
- Elektrické nářadí, pracovní nástroje, pracovní bity atd. používejte v souladu s následujícími doporučeními. Zohledněte pracovní podmínky a konkrétní pracovní činnost. Používání elektrického nářadí, které není v souladu s jeho určením, může vést k nebezpečným situacím.
- Rukojeti a přídržné plochy nesmí být mokré, špinavé nebo mastné. Kluzké rukojeti a přídržné plochy znemožňují udržet kontrolu nad elektrickým nářadím v nouzových situacích.

TECHNICKÉ ÚDAJE	
Model	RTPAS0051
Použitelná délka tyče	12"
Použitelná délka řetězu	12"
Maximální rychlost řetězu	22,1 m/s
Tloušťka hnací buňky	1,3 mm
Rozteč řetězu	3/8"
Počet hrotů	22

**MONTAGE**

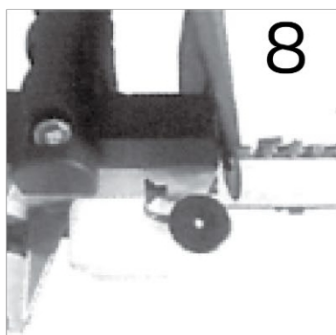
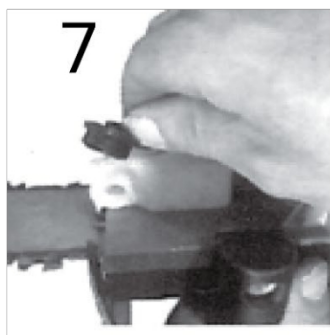
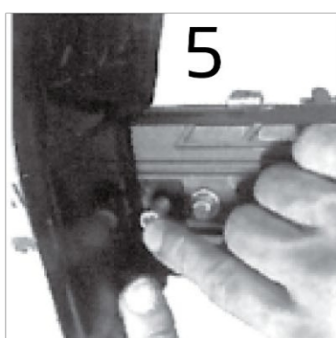
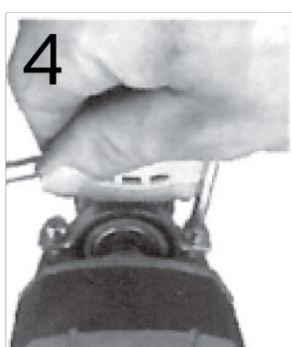
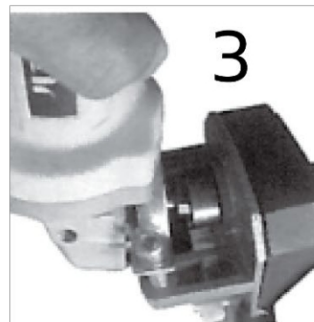
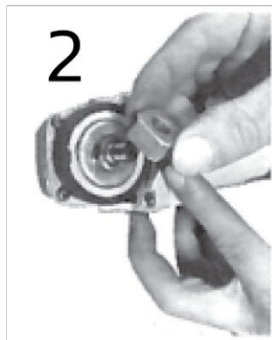
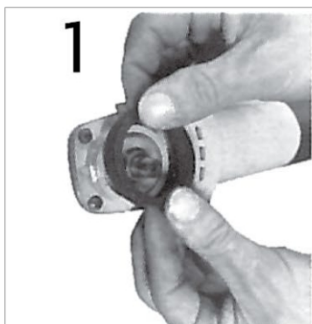

1. Nasaďte pryžové těsnění na přírubu brusky.
2. Nainstalujte příslušný připojovací blok.
3. Zasuňte připojovací blok do výstupní hřídele.
4. Nainstalujte držák a nezapomeňte ho utáhnout.
5. Nasaďte přepážku, zašroubujte šroub 8 × 30 a utáhněte jej šestihranem.
6. Nasaďte držák a zatlačte jej nahoru a dolů do drážky hliníkového bloku, poté jej utáhněte pomocí šroubů 8 × 14.
7. Namontujte olejovou nádrž.
8. Během provozu otevřete malý olejový kryt a nezapomeňte jej při zastavení pevně zakrýt.
9. Kompletní montáž.

## SERVIS



**Varování.** Nepoužívejte přístroj venku za hrozícího deště nebo blesku. Jednotka může přilákat úder blesku. Voda pronikající do krytu může způsobit úraz elektrickým proudem.

### TIPY A TRIKY PRO OBSLUHU PILY

Obecné informace:

- Během provozu držte přístroj pevně rukou.
- Zaujměte stabilní postoj.
- Udržujte bezpečnou vzdálenost od ostatních lidí.

### ZAPNUTÍ NEBO VYPNUTÍ ZAŘÍZENÍ

1. Stiskněte zámek zapnutí/vypnutí (7), abyste mohli stisknout spínač (6) na spotřebiči.
2. Stiskněte vypínač (6) a podržte jej, dokud je přístroj v provozu.
3. Po ukončení práce uvolněte spínač (6), aby se přístroj zastavil.

### ŘEZÁNÍ

Upozornění. Během provozu kontrolujte napnutí řetězu každých 10 minut.

#### Tip

Při výměně pilového řetězu je třeba vyčistit vodící lištu, protože znečištění může způsobit vyskočení řetězu z lišty.

- Vyzkoušejte si obsluhu pily v bezpečném prostředí, abyste získali zkušenosti a cit.
- Odřezávaný kus dřeva nesmí ležet na zemi. Tím se vyloučí nebezpečí kontaktu řetězu se zemí při řezání polena. Kontakt pracovního řetězu se zemí je nebezpečný a může řetěz otupit.
- Před zahájením řezání musí pila běžet na plné otáčky.
- Pomalu přibližujte pilu ke dřevu. Bod řezu dřeva by měl být co nejbližší tělu pily. Držte pilu pevně, aby nedocházelo ke zpětnému rázu.
- Pilu vedte mírným tlakem a netlačte na ni příliš velkou silou.
- Vytáhněte pilu ze štěrbiny při maximální rychlosti řetězu. Před odložením pily se ujistěte, že se řetěz zcela zastavil.

### OCHRANA PROTI ZPĚTNÉMU RÁZU PILY

- Pila je z výroby vybavena řetězem a mečem se sníženým zpětným rázem.
- Následující kroky snižují riziko možného odmítnutí:
- Ochranné prvky nedemontujte. Zkontrolujte, zda jsou v pořádku.
- Nepracujte ve výšce nad rameny. Při práci se nenaklánějte.



- Vždy udržujte stabilní postoj a rovnováhu.
- Buďte opatrní a nedovolte, aby se špička meče během pohybu řetězu dotkla jakéhokoli předmětu.
- Nikdy se nepokoušejte řezat dva kusy najednou. Vždy řežte pouze jednotlivé kusy.
- Nezasouvejte konec meče do otvorů ve stromech a nepokoušejte se provádět ponorné řezy.
- Dbejte na to, aby se řezací řetěz nezasekl.
- Pokud navazujete na dříve provedený řez, dbejte zvýšené opatrnosti při vkládání řetězu do drážky.
- Nikdy nepracujte s otupeným nebo uvolněným řetězem pily. Pilový řetěz by měl být vždy ostrý a správně napnutý.

## ŘEZÁNÍ PRVKŮ STROMŮ POD NAPĚTÍM



**Varování.** Při řezání napnuté větve dbejte zvýšené opatrnosti. Uvolnění napětí součástí stromu, jako je větev, může způsobit její odhození zpět a zasažení osoby, což může vést k vážnému nebo smrtelnému zranění.

1. Při řezání kmenů podepřených na obou koncích začněte řezat shora ve vzdálenosti odpovídající přibližně 1/3 průměru kmene a poté řez dokončete zesponu, aby nedošlo ke kontaktu pily na větve se zemí.
2. Při řezání kmenů podepřených na jednom konci začněte řezat shora ve vzdálenosti odpovídající přibližně 1/3 průměru kmene a poté řez dokončete shora, aby nedošlo k rozštípnutí kmene nebo zaklesnutí pily do větve se zemí.

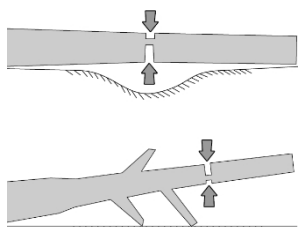

## VYŘAZENÍ Z PROVOZU



**Varování před elektrickým napětím.** Nedotýkejte se síťové zástrčky mokřými nebo vlhkými rukama.

- Vypněte zařízení.
- V případě potřeby počkejte, až přístroj vychladne.

## ŘETĚZOVÝ OLEJ

### Tip

K prořezávání větví používejte typický bioolej. Minerální olej může rostliny poškodit.

Nikdy nepoužívejte použitý olej, motorový olej nebo olej s vysokou hustotou. Může dojít k poškození pily.

**Tip**

Pilu nikdy nespouštějte bez předchozího namazání řetězu olejem. To lze provést kartáčem.

Pokud řetěz nenamůžete, může dojít k poškození centráže a řetězu. Jednotka se dodává bez oleje.

Pravidelně kontrolujte, zda je řetěz namazaný.

## ZÁVADY A PORUCHY

Správná funkce jednotky byla několikrát zkontrolována v rámci výrobního procesu. V případě poruchy proveďte kontrolu podle následujícího seznamu:

Odstraňování problémů, které vyžaduje otevření krytu, může provádět uživatel.

- Řezací řetěz je zaseknutý v důsledku zbytků dřeva nebo nečistot. Vyčistěte řezací řetěz od nečistot.

Špatný řezný výkon:

- Řezací řetěz je nesprávně nasazen. Řezací řetěz nasadte správně.
- Řezací řetěz je tupý. Nabruste zuby řezacího řetězu nebo nasadte nový řetěz.
- Nedostatečné napnutí řetězu. Upravte napnutí řezacího řetězu. Vysoký provozní odpor stroje, přeskokování řetězu:
- Nedostatečné napnutí řetězu. Upravte napnutí řezacího řetězu. Řetěz se zahřívá, při řezání se uvolňuje kouř, dochází ke změně barvy meče.
- Příliš málo oleje na řetězu a v drážkách lišty. Promažte řetěz.

Spotřebič nefunguje správně, přestože byly provedeny všechny kontroly:

Obráťte se na servisní středisko. Spotřebič odevzdejte k opravě v autorizovaném servisním středisku POWERMAT.

## POKYNY PRO ÚDRŽBU

- Pravidelně kontrolujte viditelné závady, jako jsou uvolněný, spadlý nebo poškozený řezací řetěz, uvolněné přídatné zařízení nebo opotřebené či poškozené součásti. Bezpečnostní značky a štítky na stroji Pravidelně kontrolujte bezpečnostní značky a štítky na stroji. Nečitelné bezpečnostní značky vyměňte za nové!

## ČIŠTĚNÍ

Před každým použitím a po každém použití je třeba přístroj vyčistit.



**Varování před elektrickým napětím** Kapaliny, které se dostanou do krytu, způsobují nebezpečí zkratu. Nikdy neponořujte spotřebič a jeho příslušenství pod vodu. Dbejte na to, aby se do krytu nedostala voda nebo jiné kapaliny.

- Spotřebič čistěte vlhkým, měkkým hadříkem, který nepouští vlákna. Dbejte na to, aby do krytu nepronikala vlhkost. Nedovolte, aby se vlhkost dostala do elektrických součástí. K čištění nepoužívejte agresivní čisticí prostředky, jako jsou čisticí spreje, rozpouštědla, prostředky obsahující alkohol nebo drátěnky, které by navlhčily tkaninu.
- Spotřebič osušte měkkým a nepotřísněným kusem látky.

## ZÁRUKA

Během záruční doby má kupující nárok na bezplatnou opravu z důvodu výrobní vady.

Záruka je uznána pouze v případě, že je výrobek dodán na prodejní místo v kompletním stavu, nasmontovaný, spolu s dokladem o koupi a správně vyplněným záručním listem.

### VÝJIMKY ZE ZÁRUKY VÝROBCE

Vznikají, pokud přístroj vykazuje poškození v důsledku přirozeného opotřebení nebo v důsledku nesprávného zacházení (např. přetěžování, vyvíjení příliš velkého tlaku - zejména praskliny nebo zlomy plastových částí a jiná mechanická poškození a vady vzniklé v důsledku takového poškození).

Stejně jako v následujících případech:

- Pokusy o svévolné opravy budou nalezeny.
- Spotřebič byl během záruční doby upravován nebo opravován neoprávněnými osobami.
- Nástroj byl použit v průmyslu nebo řemesle (nástroj byl vyroben pro kutily a není určen pro komerční práci).

Záruka se nevztahuje na součásti nářadí, které mohou selhat v důsledku přirozeného opotřebení nebo přetížení (např. řetězy, vodítka, kryty, spínače, knoflíky atd.).

## SERVIS

Opravy elektrického nářadí smí provádět pouze kvalifikovaný personál s použitím originálních náhradních dílů. Tímto způsobem je zajištěna bezpečnost při používání nářadí.

**Adresa:**

Powermat a Red Technic service  
ul. Obrońców Poczty Gdańskiej 97  
42-400 Zawiercie  
Tel. 32 670 39 68, linka 4

## LIKVIDACE POUŽITÉHO ZAŘÍZENÍ



Po skončení životnosti nesmí být tento výrobek likvidován prostřednictvím běžného komunálního odpadu, ale musí být odevzdán do sběrného a recyklačního střediska pro elektrická a elektronická zařízení. To je označeno symbolem na výrobku, v návodu k použití nebo na obalu. Opětovným použitím, využitím materiálů nebo jinou formou využití použitého zařízení významně přispíváte k ochraně našeho životního prostředí.



Elektrické nářadí a akumulátor/akumulátor se nesmí vyhazovat do domovního odpadu!

**Pouze pro členské státy EU:**

Podle evropské směrnice 2012/19/EU se nepoužitelné elektrické nářadí a podle evropské směrnice 2006/66/ES se poškozené nebo použité baterie/akumulátory musí sbírat odděleně a odevzdávat zpět do sběrného dvora.

ekologické zpracování.

Výrobce působí pod registračním číslem BDO: 000063719.

Každý obchod je povinen přijmout staré zařízení zdarma, pokud si u něj zakoupíte nové zařízení stejného typu a funkce. Staré zařízení můžete nechat v prodejně, kde jste si zakoupili nové zařízení.

Obchody s prodejní plochou pro vybavení domácnosti min. 2400 m<sup>2</sup>, jsou povinny v této jednotce nebo v její bezprostřední blízkosti bezplatně přijímat použité vybavení domácnosti, jehož vnější rozměry nepřesahují 25 cm, aniž by musely nakupovat nové vybavení domácnosti. Na velkém trhu je možné ponechat použité vybavení malých rozměrů, aniž by bylo nutné kupovat nové vybavení.

Distributor je povinen při dodávce zařízení pro domácnost odběrateli bezplatně odebrat použité zařízení pro domácnost **v místě dodání tohoto zařízení**, pokud je použité zařízení stejného typu a plnilo stejné funkce jako dodané zařízení. Pokud objednávejte prostřednictvím oficiálních webových stránek výrobce, stačí nás o tom informovat uvedením svých připomínek do pole **Komentář v objednávce**. **Takto můžete odevzdat vyřazené elektrické a elektronické zařízení v místě dodání.**

**Případně můžete staré zařízení odnést na sběrné místo.**

Další informace o místech likvidace naleznete na webových stránkách:

<https://sklep.powermat.pl/webpage/pl/recycling.html>

Jako koncový uživatel jste podle zákona (nařízení o bateriích) povinni vrátit všechny použité baterie. Vyhazování baterií do domovního odpadu je zakázáno. Baterie obsahující škodlivé látky jsou označeny symbolem označujícím, že se nesmí likvidovat s domovním odpadem. Označení pro těžké kovy: Cd = kadmium, Hg = rtuť, Pb = olovo (toto označení najdete na bateriích, např. pod symbolem odpadkového koše viditelným vlevo). Použité baterie můžete také odevzdat na bezplatných sběrných místech, v našich prodejnách nebo všude tam, kde se baterie prodávají. Tím splníte zákonné požadavky a přispějete k ochraně životního prostředí.

## ÚDAJE VÝROBCE

P.H. Powermat T.M.K. Bijak Sp. Jawna

Ul. Obrońców Poczty Gdańskiej 97

42-400 Zawiercie

<http://www.redtechnic.eu>