

PM1106; PM1107

NÁVOD K POUŽITÍ



POWERMAT

THE ART OF TOOLS TECHNOLOGY



ELEKTRICKÝ VYŽÍNAČ

PM-PKE-1200M / PM-PKE-1400M













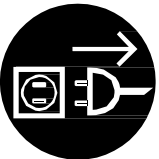



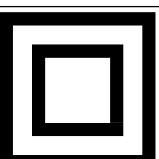
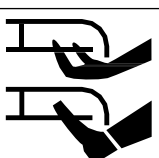
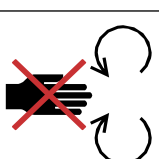

PŮVODNÍ POKYNY

Obsah

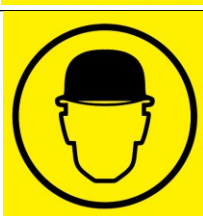
VÝSTRAŽNÉ / INFORMAČNÍ SYMBOLY	3
ÚČEL ZAŘÍZENÍ	5
BEZPEČNOSTNÍ PRAVIDLA.....	5
<i>Obecné bezpečnostní pokyny.....</i>	<i>5</i>
<i>Ochrana před úrazem elektrickým proudem.....</i>	<i>6</i>
<i>Bezpečnostní pokyny pro práci s elektrickým vyžínačem</i>	<i>6</i>
TECHNICKÉ ÚDAJE	7
POPIS NÁVRHU	8
INSTALACE ZAŘÍZENÍ.....	10
<i>Montáž komponent (MODEL PM-PKE-1200M)</i>	<i>10</i>
<i>Montáž komponent (MODEL PM-PKE-1400M)</i>	<i>11</i>
OVLÁDÁNÍ ELEKTRICKÉHO VYŽÍNAČE	12
<i>Start-up.....</i>	<i>12</i>
<i>Zastavte</i>	<i>12</i>
<i>Popis práce se zařízením.....</i>	<i>12</i>
<i>Manipulace s hlavou řezací linky</i>	<i>13</i>
<i>Výměna vlasce</i>	<i>13</i>
ÚDRŽBA A SKLADOVÁNÍ	14
<i>Údržba</i>	<i>14</i>
<i>Úložiště</i>	<i>14</i>
SERVIS	14
ZÁRUKA.....	14
<i>Výjimky ze záruky výrobce.....</i>	<i>15</i>
LIKVIDACE POUŽITÉHO ZAŘÍZENÍ	15
ÚDAJE VÝROBCE	16
DIAGRAM ZAŘÍZENÍ.....	17
<i>Zobrazení rozvržení.....</i>	<i>17</i>
PROHLÁŠENÍ O SHODĚ.....	19

VÝSTRAŽNÉ / INFORMAČNÍ SYMBOLY

	<p>POZNÁMKA: Před použitím spotřebiče si pečlivě přečtěte návod k obsluze a bezpečnostní doporučení. Návod k obsluze si uschovejte.</p>
	<p>UPOZORNĚNÍ: Nevystavujte dešti ani jiným srážkám. atmosférické.</p>
	<p>POZNÁMKA: Před zahájením práce s přístrojem jej odpojte od elektrické sítě. údržba a čištění.</p>
	<p>POZNÁMKA: Je nutné používat ochranná sluchátka.</p>
	<p>POZNÁMKA: Je nutné nosit ochranné brýle.</p>
	<p>POZNÁMKA: Používejte ochranné rukavice.</p>
	<p>Třída ochrany II</p>
	<p>UPOZORNĚNÍ: Udržujte ruce a nohy mimo dosah čepelí nožů.</p>
	<p>UPOZORNĚNÍ: Udržujte ruce a nohy mimo dosah pohyblivých a rotujících částí.</p>
	<p>UPOZORNĚNÍ: Ujistěte se, že se v okruhu 360 stupňů nenachází žádné okolní osoby. Nebezpečí poranění úlomky, posekanou travou.</p>

	<p>UPOZORNĚNÍ: Udržujte bezpečnou vzdálenost od okolostojících osob, když práce.</p>
	<p>POZOR: Při sečení unikají zpod hlavy vysokou rychlostí následující látky. zbytky posekané trávy.</p>
	<p>POZNÁMKA: Používejte ochranu hlavy.</p>
	<p>Zaručená hladina akustického výkonu.</p>
	<p>Výrobek je v souladu s platnými evropskými směrnicemi.</p>
	<p>ZNAČKA REDIGOVANÉHO KONTEJNERU: Příkaz k oddělenému sběru použitého zařízení a zákaz jeho likvidace společně s ostatním odpadem. Viz část "Likvidace použitého zařízení Chybný údaj: Nelze nalézt zdroj odkazu."</p>
	<p>Před čištěním nebo výměnou nože/hlavy VŽDY VYPNĚTE MOTOR a ujistěte se, že je řezací stroj zastaven.</p>
	<p>POZOR! Kosu ani vyžinač nikdy nijak neupravujte. Nesprávné použití stroje může mít za následek vážné zranění nebo smrt. TĚLESNÉ POŠKOZENÍ.</p>

Příručka obsahuje základní informace týkající se výrobku, avšak vzhledem k neustálému zdokonalování našich zařízení se údaje v příručce mohou lišit od skutečných údajů. Uvědomte si prosím případné rozdíly, které se mohou vyskytnout.

ÚČEL ZAŘÍZENÍ

Elektrická strunová sekačka od společnosti POWERMAT je určena k vyžínání a zastřihávání trávy na zahradách a pozemcích. Stroj není určen pro profesionální práci.

Z bezpečnostních důvodů se elektrický strunový vyžínač POWERMAT nesmí používat k zastřihování živých plotů nebo drcení kompostové hmoty.

Je zakázáno používat přístroj za deště nebo ve vlhkém prostředí. Výrobce neručí za škody vzniklé v důsledku nesprávného použití nebo nesprávné obsluhy.



Z bezpečnostních důvodů nesmí přístroj používat děti a mladiství do 18 let nebo osoby pod vlivem alkoholu, léků nebo jiných drog.



Pokud nejste s tímto návodem k obsluze seznámeni, přečtěte si jej pozorně před prvním použitím spotřebiče.

BEZPEČNOSTNÍ PRAVIDLA

Tento odstavec se zabývá základními bezpečnostními předpisy při práci s elektrické vyžínače.

OBECNÉ BEZPEČNOSTNÍ POKYNY



Než začnete s tímto spotřebičem pracovat, dobře se seznamte se všemi ovládacími prvky. Procvičte si manipulaci se spotřebičem a požádejte odborníka o vysvětlení funkcí, obsluhy a pracovních postupů. Ujistěte se, že v případě poruchy budete schopni spotřebič okamžitě vypnout. Nesprávné používání spotřebiče může vést k vážnému zranění.



Ochranné zařízení a osobní ochranné prostředky jsou určeny k ochraně vlastních zdraví a pohodu třetích osob a zaručit bezchybný provoz spotřebiče.

- Používejte pouze náhradní díly a příslušenství dodané a doporučené výrobcem.
- Nikdy neuchopujte spotřebič za nože ani jej nedržte za ochranný kryt. Nepoužívejte pohybuje připojeným zařízením tak, že budete držet prst na vypínači.
- Zástrčku vytáhněte ze sítě, pokud spotřebič nepoužíváte, chcete jej přepravovat nebo nechat bez dozoru, a také když jej kontrolujete, čistíte nebo odstraňujete větve, které blokují hlavice.
- Nepokoušejte se spotřebič opravovat sami, pokud k tomu nemáte potřebnou kvalifikaci. Veškeré práce, které nejsou popsány v tomto návodu, smí provádět pouze autorizované servisní středisko.

- Nepřenášejte spotřebič za kabel. Nepoužívejte kabel k vytahování zástrčky ze zásuvky. Chraňte kabel před teplem, olejem a ostrými hranami.
- Nepoužívejte spotřebič v blízkosti hořlavých kapalin nebo plynů. Pokud toto nedodržíte doporučení, že hrozí nebezpečí požáru nebo výbuchu.
- Uživatel je odpovědný za nehody nebo zranění z p ů s o b e n é jiným osobám a za škody na jejich majetku.
- Přístroj uchovávejte na suchém místě mimo dosah dětí.
- Se spotřebičem zacházejte opatrně. Pro lepší a bezpečnější provoz udržujte spotřebič v takovém stavu, aby byla hlava čistá. Dodržujte předpisy pro údržbu.

OCHRANA PŘED ÚRAZEM ELEKTRICKÝM PROUDEM

- Ujistěte se, že síťové napětí odpovídá údajům na typovém štítku.
- Pokud je to možné, připojte spotřebič pouze k zásuvkám s proudovým chráničem do 30 mA.
- Před každým použitím zkontrolujte, zda spotřebič a síťový kabel včetně zástrčky nejsou poškozeny. Vyvarujte se tělesného kontaktu s uzemněnými částmi (např. kovový plot, kovový sloup).
- Konektor prodlužovacího kabelu musí být chráněn proti stříkající vodě a musí být vyroben z pryže nebo jí pokryt. Používejte pouze prodlužovací kabely, které jsou určeny pro použití ve venkovním prostředí a které jsou odpovídajícím způsobem označeny. ²Průřez vodičů prodlužovacího kabelu by měl být nejméně 1,0 mm . Před použitím prodlužovací kabel zcela odviňte z cívky. Zkontrolujte, zda není kabel poškozen.
- Položte kabel mimo pracovní prostor a ujistěte se, že je za osobou. ovládání zařízení.
- K zajištění prodlužovacího kabelu použijte přiložené odlehčení tahu.
- Nepoužívejte poškozené kabely, konektory, zástrčky nebo nevyhovující propojovací kabely. Pokud je síťový kabel poškozený nebo přeríznutý, okamžitě vytáhněte zástrčku ze zásuvky.
- Nepoužívejte spotřebič, pokud nelze vypínač zapnout nebo vypnout. Vadné spínače nechte vyměnit v zákaznickém servisu.
- Spotřebič nepřetěžujte. Pracujte pouze v uvedeném rozsahu výkonu. Nepoužívejte stroje s nízkým výkonem pro těžké práce. Používejte stroj pouze k účelům, pro které byl navržen.

BEZPEČNOSTNÍ POKYNY PRO PRÁCI S ELEKTRICKÝM VYŽÍNAČEM

- Spotřebič nesmí používat děti. Je také zakázáno, aby s tímto spotřebičem pracoval kdokoli, kdo není plně seznámen s návodem k použití. Zákony a místní předpisy mohou stanovit minimální věk osob, které mohou s těmito spotřebiči pracovat.
- Nedovoďte, aby se spotřebiče nebo prodlužovacího kabelu dotýkaly jiné osoby. Nepřibližujte se ke spotřebiči s lidmi, zejména s dětmi a domácími zvířaty. Udržujte kolem sebe bezpečnou vzdálenost 15 m. Přestaňte pracovat, pokud se ve vaší blízkosti někdo nachází.

- Seznamte se se svým okolím a uvědomte si možná nebezpečí, která při práci v tomto prostředí hrozí.
za určitých okolností nemusíte slyšet.
- Pečlivě si prohlédněte řezanou část a odstraňte případné dráty nebo jiná cizí tělesa.
- Používejte vhodný pracovní oděv, tj. pevnou obuv s protiskluzovou podrážkou, silné dlouhé kalhoty, pracovní rukavice a ochranné brýle. Nenoste objemné oblečení ani šperky, protože by se mohly zachytit o pohyblivé části stroje. Stroj nepoužívejte, pokud jste bosí nebo máte na nohou otevřené sandály.
- Při práci udržujte stabilní postoj. Vyvarujte se abnormálního držení těla. Stroj vždy obsluhujte oběma rukama. Při práci na svažitém terénu buďte obzvláště opatrní. Před zapnutím se ujistěte, že se spotřebič nedostane do kontaktu s jinými předměty. Před odložením spotřebiče jej vypněte.
- Práci s tímto přístrojem neprovádějte, pokud jste unavení nebo rozptýlení nebo po požití alkoholu či prášků. Dělejte si včas přestávky. Postupujte opatrně.
- Nepoužívejte přístroj za deště, nepříznivých povětrnostních podmínek, ve vlhkém prostředí a nestříhejte s ním mokré živé ploty. Pracujte pouze při dobrém osvětlení.
- Nepracujte na poškozeném, neúplném nebo upraveném spotřebiči bez souhlasu výrobce. Nikdy nepoužívejte spotřebič, pokud je jeho ochranné zařízení poškozené. Před použitím spotřebiče zkontrolujte jeho bezpečnostní stav, zejména síťový kabel a spínač a ochranný kryt.
- Spotřebič používejte pouze tehdy, když jsou všechny rukojeti a ochranné prvky řádně nasazeny.
- Před použitím zkontrolujte, zda řezací příslušenství, hlava vlasce, správně funguje, nezasekává se a není poškozené nebo silně opotřebované. Práci provádějte pouze tehdy, je-li řezací příslušenství v pořádku.

TECHNICKÉ ÚDAJE

Model	PM-PKE-1200M	PM-PKE-1400M
Napájení	230 V / 50 Hz	230 V / 50 Hz
Maximální výkon	1200 W	1400 W
Maximální rychlost	12 000 otáček za minutu	10000 otáček za minutu
Šířka řezu	250 mm	300 mm
Průměr linky	1,2 mm	1,6 mm
Hladina akustického tlaku L_{pA} K=3dB(A)	82,40 dB(A)	84,44 dB(A)
Hladina akustického výkonu L_{wA} K=3dB(A)	95,01 dB(A)	93,61 dB(A)
Zaručená hladina akustického výkonu L_{wA}	96 dB(A)	96 dB(A)
Úroveň vibrací K=1,5 m/s ²	4,842 m/s ²	4,556 m/s ²

Třída ochrany	II	II
Čistá hmotnost	2 kg	2,29 kg

POPIS KONSTRUKCE ZAŘÍZENÍ

Model: PM-PKE-1200M

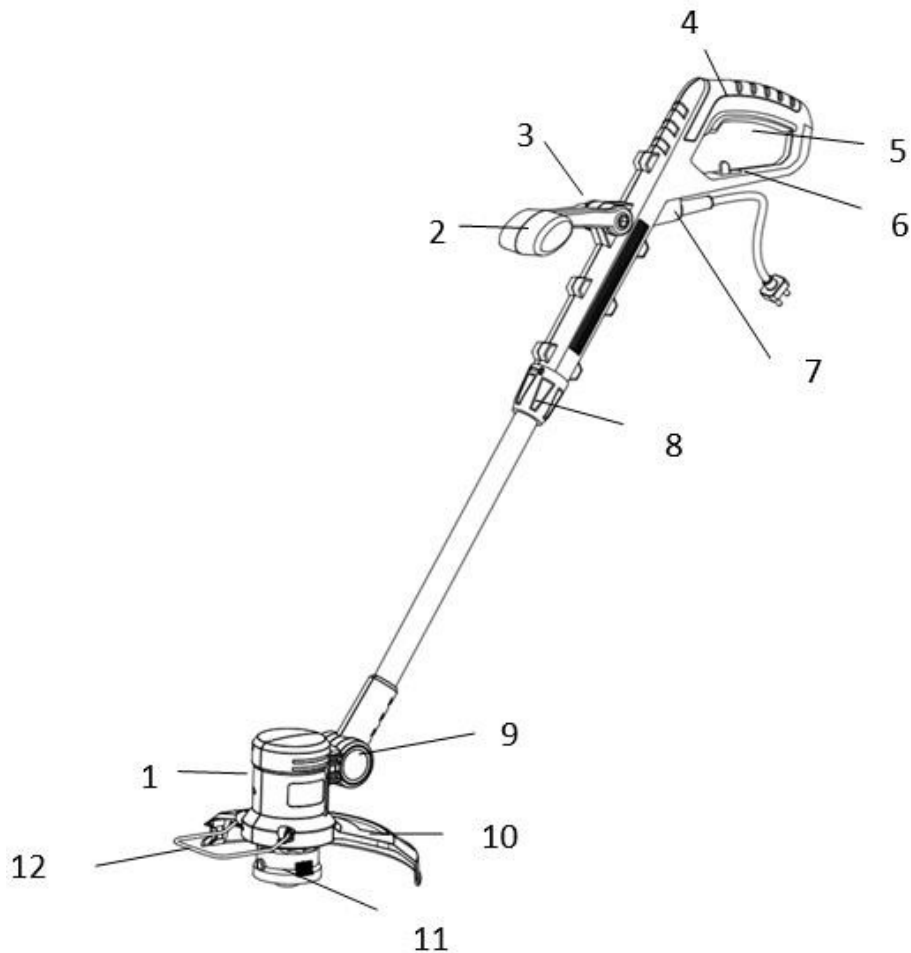

Ne Označení	
1	Skříň motoru
3	Nastavení úhlu rukojeti pomocné
5	Vypínač
7	Prodlužovací rameno kabelu
9	Nastavení úhlu sklonu
11	Řezací hlava

Ne Označení	
2	Pomocná rukojeť
4	Hlavní rukojeť
6	Držák napájecího kabelu
8	Knoflík pro nastavení výšky
10	Kryt hlavy
12	Pokrytí vzdálenosti

Model: PM-PKE-1400M

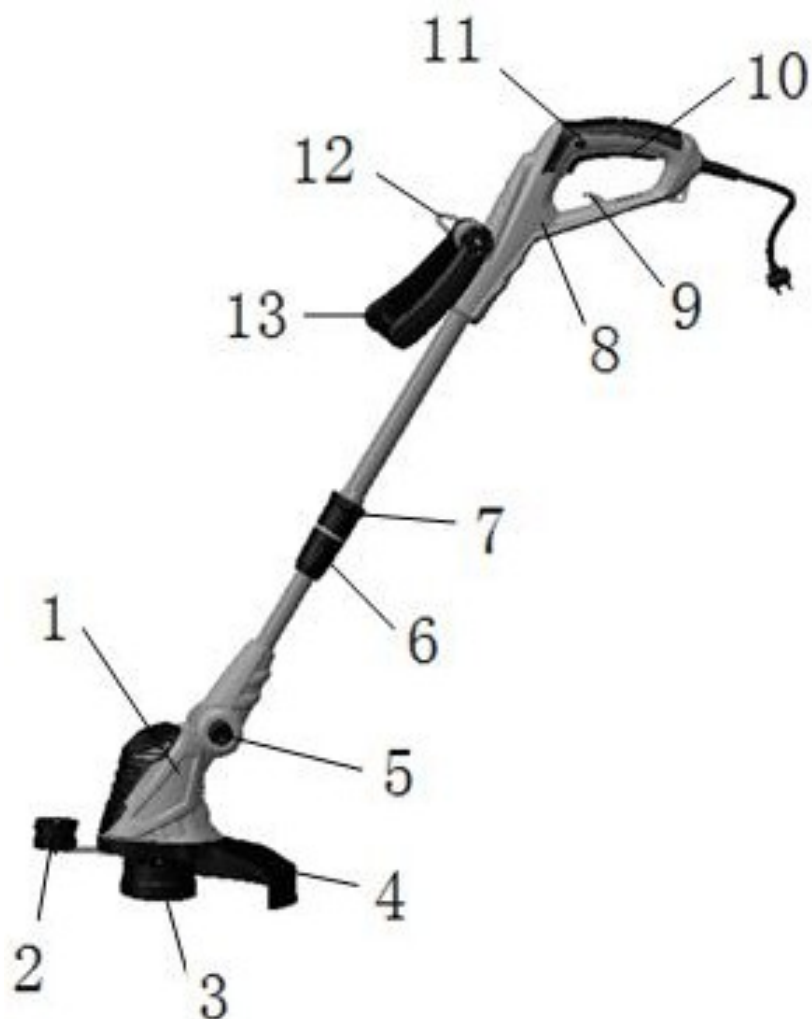

Ne Označení
1 Skříň motoru
3 Řezací hlava
5 Nastavení úhlu sklonu
7 Dolní knoflík pro nastavení výšky
9 Držák napájecího kabelu
11 Zámek spínače
13 Pomocná rukojeť

Ne Označení
2 Vzdálenostní válec
4 Kryt hlavy
6 Dolní knoflík pro nastavení výšky
8 Hlavní rukojeť
10 Vypínač
12 Nastavení úhlu pomocné rukojeti

INSTALACE ZAŘÍZENÍ

- !** Před jakoukoli prací na jednotce odpojte jednotku od sítě.
napájení.

SESTAVA KOMPONENTŮ (MODEL PM-PKE-1200M)

Připevněte ochranný kryt (viz obrázek 1)

1. Držte tělo vyžínače nasazením ochranného krytu na přírubu vyžínače.
2. Vyjměte šroub ST4x 14 ze sáčku s návodem a zašroubujte jej.

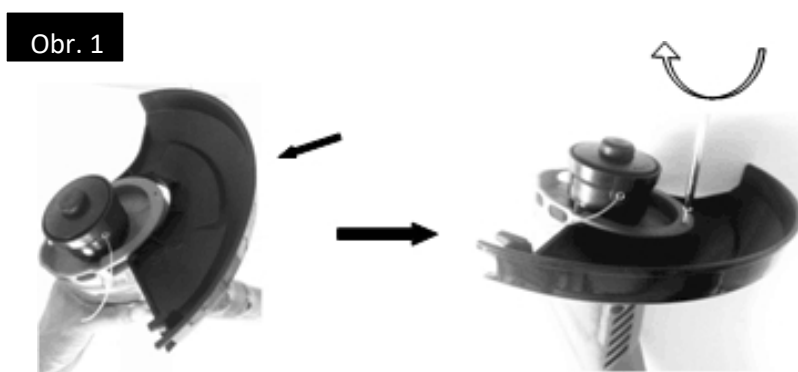

Namontujte pomocnou rukojeť (viz obrázek 2).

1. Vyjměte pomocnou rukojeť z obalu a nasadte ji pomocí šroubu.

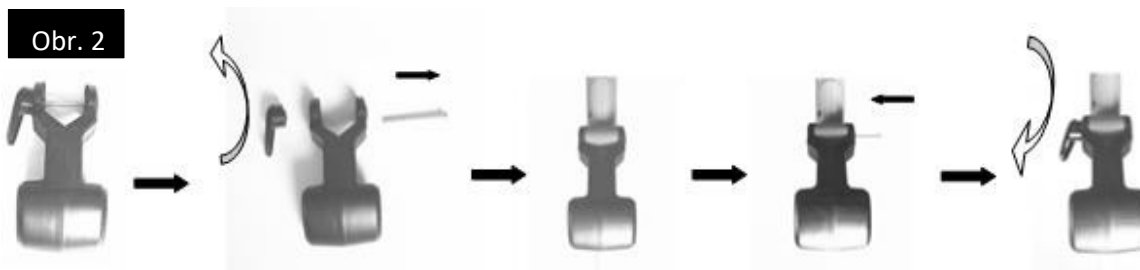

2. Nastavte pomocnou rukojeť do polohy, která vám vyhovuje.

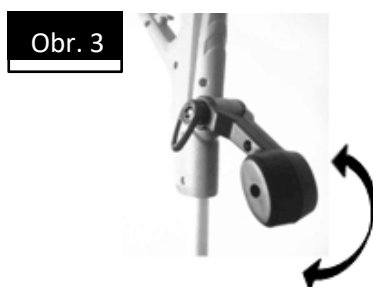

Připojte napájecí zástrčku a prodlužovací kabel

SESTAVA KOMPONENTŮ (MODEL PM-PKE-1400M)

Připevněte ochranný kryt (viz obrázek 1)

1. Držte tělo vyžínače nasazením ochranného krytu na přírubu vyžínače.
2. Otočte pevný držák pomocí 2ks šroubů ST4 x 14 a namontujte vodičko hrany.

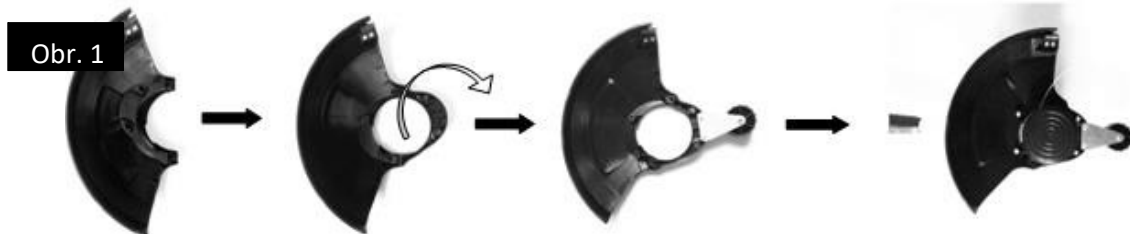

3. Držte tělo jednotky, nasadte ochranný kryt do těla.
4. Srovnejte kryt a tělo jednotky pomocí 4 šroubů ST4 x 14.

Namontujte pomocnou rukojeť (viz obrázek 2).

1. Vyjměte pomocnou rukojeť z obalu a nasadte ji pomocí šroubu.



2. Nastavte pomocnou rukojeť do polohy, která vám vyhovuje.

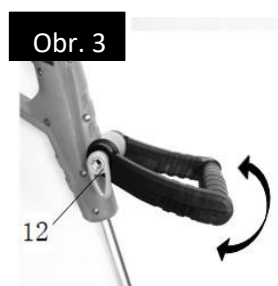

Nastavení úhlu hlavy motoru (viz obrázek 4)



1. Stisknutím tlačítka úhlu nastavení vyberte polohu nastavení. Je možné nastavit pět různých úhlů aretace.

Nastavení výšky (viz obrázek 5)

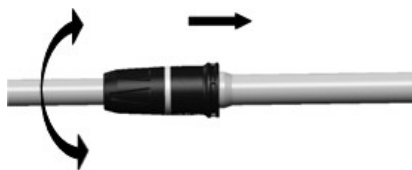

1. Povolte převlečnou matici, dokud se rukojeť vyžínače nebude moci volně pohybovat nahoru a dolů. Nyní nastavte požadovanou pracovní výšku a zajistěte rukojeť v této poloze opětovným utažením převlečné matice.

Připojte napájecí zástrčku a prodlužovací kabel

OVLÁDÁNÍ ELEKTRICKÉHO VYŽÍNAČE



Nepoužívejte spotřebič bez ochranného krytu. Při práci s tímto spotřebičem vždy používejte bezpečný pracovní oděv a pracovní rukavice. Před použitím spotřebiče se vždy ujistěte, že je v dobrém provozním stavu.



Vypínač se nesmí zablokovat. Po vypnutí vypínače by se měl motor zastavit. Pokud je jeden ze spínačů vadný, nesmí se s tímto spotřebičem provádět žádná práce. Ujistěte se, že síťové napětí odpovídá údajům na typovém štítku spotřebiče.

SPUŠTĚNÍ

1. Stisknutím a podržením tlačítka zapnutí/vypnutí zařízení spustíte.

ZASTAVENÍ

1. Uvolněte tlačítko - vypínač.

POPIS PRÁCE SE ZAŘÍZENÍM

Ořezávání a lemování



POZNÁMKA: Před prací odstraňte kameny, kousky dřeva a další předměty.



Po vypnutí zastřihovače se řezná šňůra ještě nějakou dobu otáčí. Před opětovným spuštěním vyžínače počkejte, až se motor a řezací linka zcela zastaví. Zastřihovač nezapínejte a nevyvíjejte v krátkých intervalech.

Stříhání trávy

- a) Pohybujte se strunovou sekačkou kývavým pohybem doleva a doprava a dbejte na to, abyste ji drželi od sebe.
- b) Efektivní sekání trávy strunovou sekačkou je možné pouze v případě, že tráva není vyšší než.

Obr. 7

- c) Výšku sečení je třeba upravit podle vašich potřeb. Nejefektivnější je sečení pod v mírném úhlu od země a ve výšce přibližně 8 cm.
- d) Vyšší trávu je třeba sekat postupně.

Stříhání velmi dlouhé trávy a plevelů

- a) Jednotka je vybavena velmi silným rybářským vlascem. Instalace vlasce je popsána v části "Údržba řezací hlavy".
- b) V případě dlouhých rostlin se zahuštěnými stonky použijte speciální extra silný vlasce pro větší účinnost a lepší výsledky.

Stříhání kolem stromů a keřů

- a) Při stříhání trávy kolem stromů a keřů dbejte zvýšené opatrnosti a nedovolte, aby se dostaly do kontaktu s rotujícím žacím ústrojím.
- b) Poškození kůry může způsobit odumření stromu nebo keře.

OBSLUHA HLAVY ŘEZACÍ LINKY

Automatický posuv linky (v závislosti na modelu)



Přístroj je vybaven automatickým systémem vyhazování vedení.

- a) Výrazný nedostatek sečení trávy při neustálém otáčení hlavy je způsoben nedostatkem vlasce nebo neprodloužením vlasce o správnou délku. Teprve když je žací čára maximálně dlouhá, je sečení rovnoměrné.
- b) Když se cívka po vypnutí zastaví, řezná šňůra se automaticky prodlouží. Protože se vlasce postupně prodlužuje, je třeba v jednotlivých případech několikrát opakovat vypnutí/zapnutí (maximálně 4 až 6krát). Je důležité, aby se cívka vlasce pokaždé zcela zastavila.
- c) Pokud je délka vlasce příliš krátká a nedosahuje ke krytu, opakujte (opakujte) předchozí krok, dokud neuslyšíte, že nůž nasazený v krytu řezací hlavy přeřízl vlasce.

VÝMĚNA VLASCE

Vyjměte sestavu cívky ze zastřihovače. To provedete tak, že jednou rukou přidržíte vnější žebrovanou část sestavy, druhou rukou zatlačíte dolů a otočením hlavy cívky ji odjistíte. Nosič cívky a cívku nyní snadno vyjmete.

Poznámka: Uvnitř hlavice je pružina, která se může snadno ztratit. Ujistěte se, že je uložen na bezpečném místě.

Vložte vlasce do otvoru v držáku cívky a zasuňte do něj cívku.

Ujistěte se, že jste vložili pružinu, namontovali cívku a držák cívky zpět na zastřihovač. W Kryt cívky zatlačte dolů, dokud nezapadne na místo.

Chcete-li zkontrolovat, zda se šňůra pohybuje správně, stiskněte tlačítko palci, zatáhněte za kabel prsty. Kabel by se měl volně pohybovat dopředu.

ÚDRŽBA A SKLADOVÁNÍ



Před jakoukoli prací na spotřebiči vytáhněte zástrčku ze zásuvky síťové zásuvky.



Veškeré práce, které nejsou popsány v této příručce, nechte provést v autorizovaném servisu. Používejte pouze originální díly.

ÚDRŽBA

Pravidelně provádějte níže uvedenou údržbu a opravy. Tímto způsobem si zajistíte dlouhotrvající a spolehlivý výkon.

- Zkontrolujte kryty a ochranná zařízení, zda nejsou poškozené a správně připevněné. V případě potřeby je vyměňte.
- Po použití pečlivě vyčistěte řeznou hlavu.
- Pravidelně kontrolujte stav řezacího příslušenství.
- Udržujte větrací otvory čisté. K tomuto účelu použijte vlhký hadřík nebo kartáč. Příklad: Přístroj nestříkejte vodou ani jej neponořujte do vody.
- Nástroj čistěte vlhkým měkkým hadříkem. Nepoužívejte čisticí prostředky ani rozpouštědla. Mohli byste tak spotřebič nenávratně poškodit. Chemikálie mohou napadnout plastové části přístroje.
- Pravidelně kontrolujte, zda není nářadí opotřebované nebo poškozené, a v případě potřeby je vyměňte nebo opravte.

ÚLOŽIŠTĚ

- uložte zařízení v suché, uzavřené místnosti mimo dosah dětí.
- Nářadí skladujte s nasazeným krytem hlavy.

SERVIS

Opravy elektrického nářadí smí provádět pouze kvalifikovaný personál s použitím originálních náhradních dílů. Tímto způsobem je zajištěna bezpečnost při používání nářadí.

Adresa:

Služba Powermat
97 Obrońców Poczty Gdańskiej
42-400 Zawiercie
Tel. 32 670 39 68, linka 4

ZÁRUKA

Během záruční doby má kupující nárok na bezplatnou opravu z důvodu výrobní vady.

Záruka je uznána pouze v případě, že je výrobek dodán na prodejní místo v kompletním stavu, nesmontovaný, spolu s dokladem o koupi a správně vyplněným záručním listem.

VÝJIMKY ZE ZÁRUKY VÝROBCE

K nim dochází, pokud přístroj vykazuje poškození v důsledku přirozeného opotřebení nebo v důsledku nesprávného zacházení (např. přetěžování, vyvíjení příliš velkého tlaku - zejména praskliny nebo zlomy plastových částí a jiná mechanická poškození a vady vzniklé v důsledku takového poškození).

Stejně jako v následujících případech:

- Pokusy o svévolné opravy budou nalezeny.
- Spotřebič byl během záruční doby upravován nebo opravován neoprávněnými osobami.
- Nástroj byl použit v průmyslu nebo řemesle (nástroj byl vyroben pro kutily a není určen pro komerční práci).

Záruka se nevztahuje na součásti nářadí, které mohou selhat v důsledku přirozeného opotřebení nebo přetížení (např. řezné hlavy, rukojeti a upínače, kryty, součásti krytu a jakékoli maskovací součásti).

LIKVIDACE POUŽITÉHO ZAŘÍZENÍ

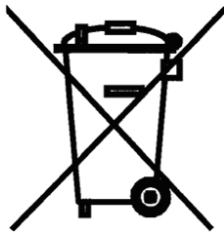

Po skončení životnosti nesmí být tento výrobek likvidován prostřednictvím běžného komunálního odpadu, ale musí být odevzdán do sběrného a recyklačního střediska pro elektrická a elektronická zařízení. To je označeno symbolem na výrobku, v návodu k obsluze nebo na obalu. Opětovným použitím, využitím materiálů nebo jinou formou využití použitého zařízení významně přispíváte k ochraně našeho životního prostředí.

Pouze pro členské státy EU:

V souladu s evropskou směrnicí 2012/19/EU musí být nepoužitelné elektrické nářadí a v souladu s evropskou směrnicí 2006/66/ES poškozené nebo použité baterie/akumulátory sbírány odděleně a předávány k ekologické recyklaci.

Výrobce působí pod registračním číslem BDO: 000063719.

Každý obchod je povinen přijmout staré zařízení zdarma, pokud si u něj zakoupíte nové zařízení stejného typu a funkce. Staré zařízení můžete nechat v prodejně, kde jste si zakoupili nové zařízení.

Obchody s prodejní plochou pro vybavení domácnosti min. 2400 m², jsou povinny v této jednotce nebo v její bezprostřední blízkosti bezplatně přijímat použité vybavení domácnosti, jehož největší rozměry nepřesahují 25 cm, aniž by musely nakupovat nové vybavení domácnosti. Na velkém trhu je možné ponechat použité vybavení malých rozměrů, aniž by bylo nutné kupovat nové vybavení.

Distributor, který dodává odběrateli zařízení určené pro domácnost, je povinen v [místě dodání tohoto zařízení](#) bezplatně odebrat použité zařízení určené pro domácnost, pokud je použité zařízení stejného typu a plnilo stejnou funkci jako dodané zařízení. V případě objednávky prostřednictvím oficiálních internetových stránek výrobce stačí, abyste

informujte nás o tom napsáním komentáře do pole pro [poznámky](#) v [objednávce](#). [Tímto způsobem můžete odevzdat vyřazené elektrické a elektronické zařízení v místě dodání.](#)

[Případně můžete staré zařízení odnést na sběrné místo.](#)

Další informace o místech likvidace naleznete na webových stránkách:

<https://sklep.powermat.pl/webpage/pl/recycling.html>

ÚDAJE VÝROBCE

P.H. Powermat T.M.K. Bijak Sp. Jawna

Ul. Obrońców Poczty Gdańskiej 97

42-400 Zawiercie

<https://powermat.pl>

DIAGRAM ZAŘÍZENÍ

ZOBRAZENÍ ROZVRŽENÍ

PM-PKE-1200M

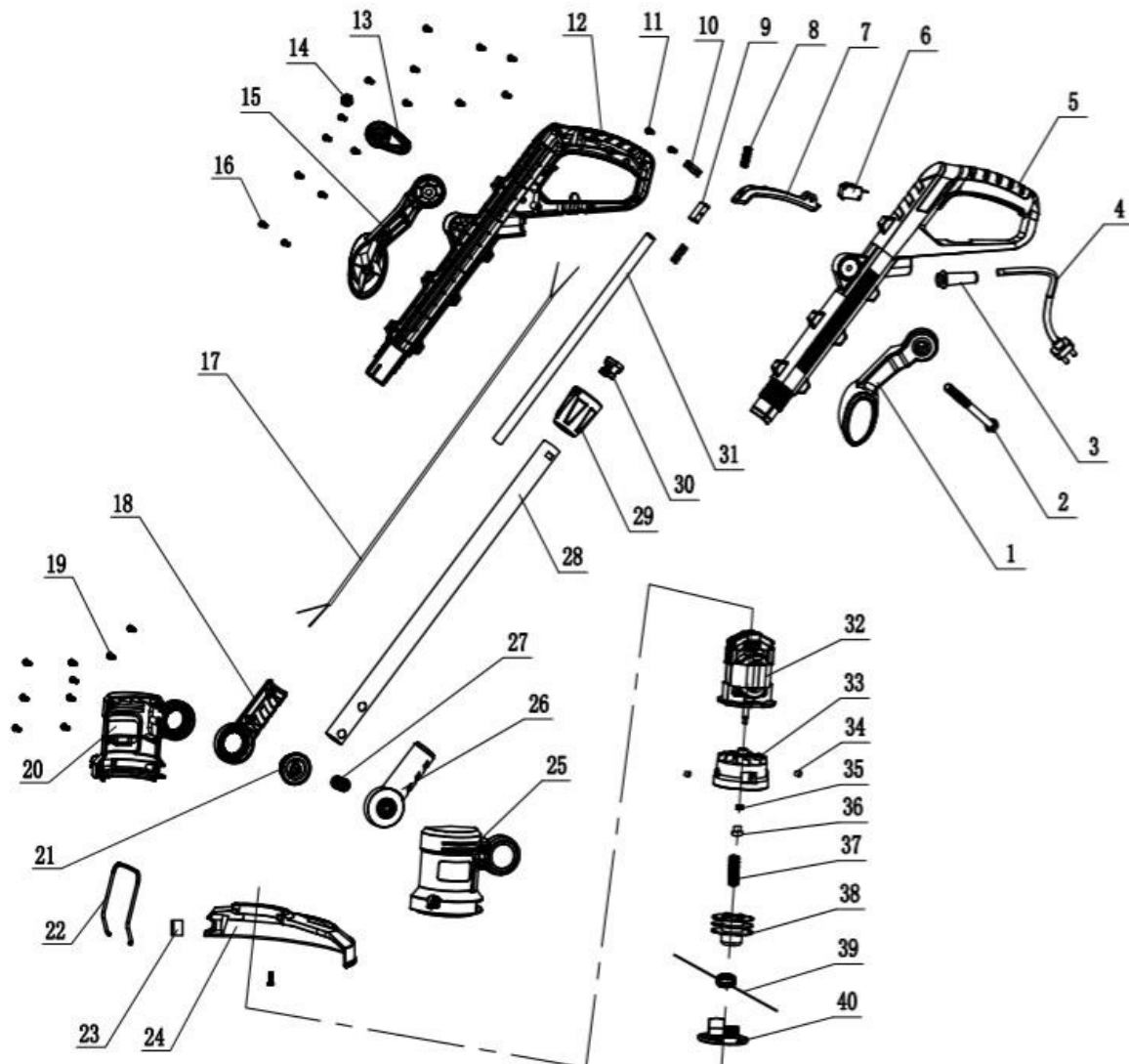

PM-PKE-1400M

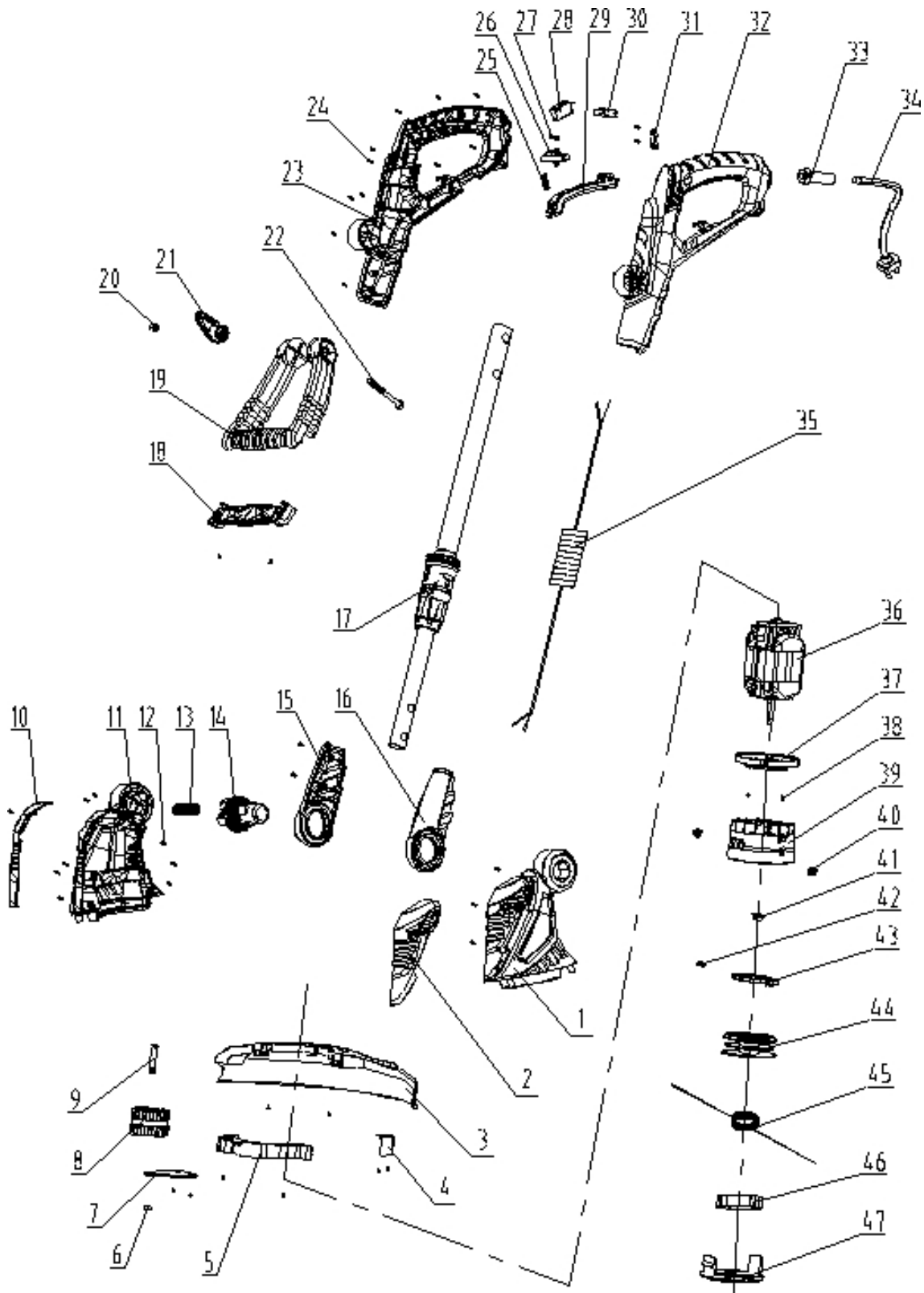

PROHLÁŠENÍ O SHODĚ