

KRAFT&DELE

PROFESSIONAL

ORIGINÁLNÍ NÁVOD K POUŽITÍ

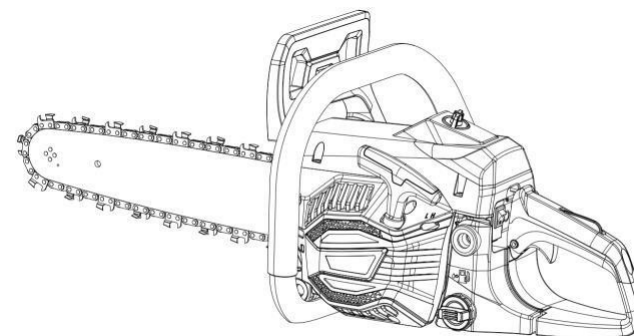

BENZÍNOVÁ ŘETĚZOVÁ PILA KD5014

NÁVOD K POUŽITÍ - CS

Před použitím si přečtete návod k použití



Rok výroby 2023

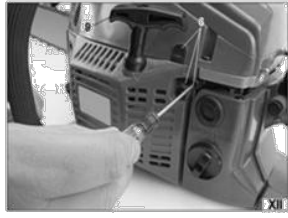
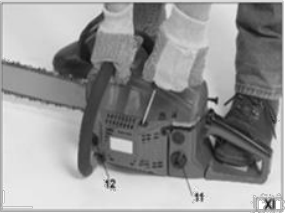
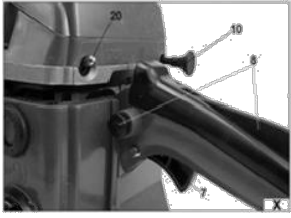
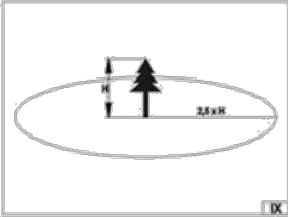
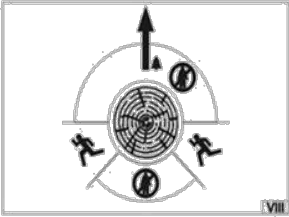
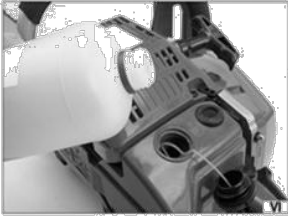
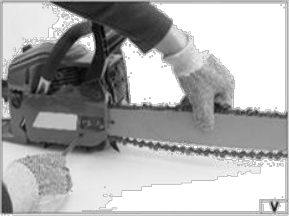
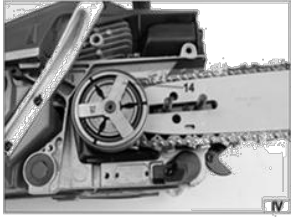
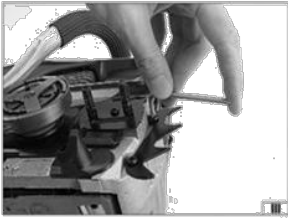
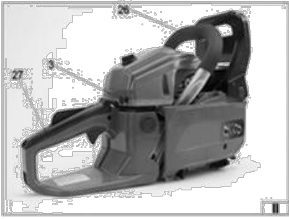
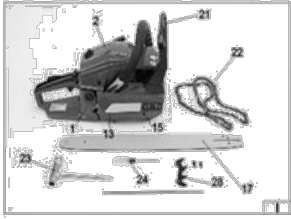

PROHLÁŠENÍ O SHODĚ

Autorizovaný zástupce výrobce: Zástupce: Foreintrade S.A.
Adresa zplnomocněného zástupce Janówek, Modrzewiowa 54, 05-555 Tarczyn PROHLÁSILI

JSME, ŽE VÝROBEK SPLŇUJE EVROPSKÉ NORMY.

Název produktu: Benzínová pila (ochranná známka Kraft&Dele)

Model (obchodní označení): KD5014

Údaje o výrobku: Výkon 4,3 kW

Prohlášení:

Výrobek, na který se toto prohlášení vztahuje, splňuje požadavky směrnice ES:

1. 2006/42/ES Směrnice o strojních zařízeních
2. 2011/65/EU Směrnice ROHS 2
3. 2000/14/ES Směrnice o emisích hluku

Certifikát č. **M6A 091651 0090 Rev. 01** vydaný společností **TUV SUD PRODUCT SERVICE GMBH**(Ridlerstrasse 65, 80339 Munch, Německo) ze dne **9.1.2023**.

Osoba odpovědná za vedení technických záznamů: 05-555 Tarczyn, Janówek, Modrzewiowa 54, 05-555 Tarczyn.

Ma Dong Hui, Janówek. 6.06.2023

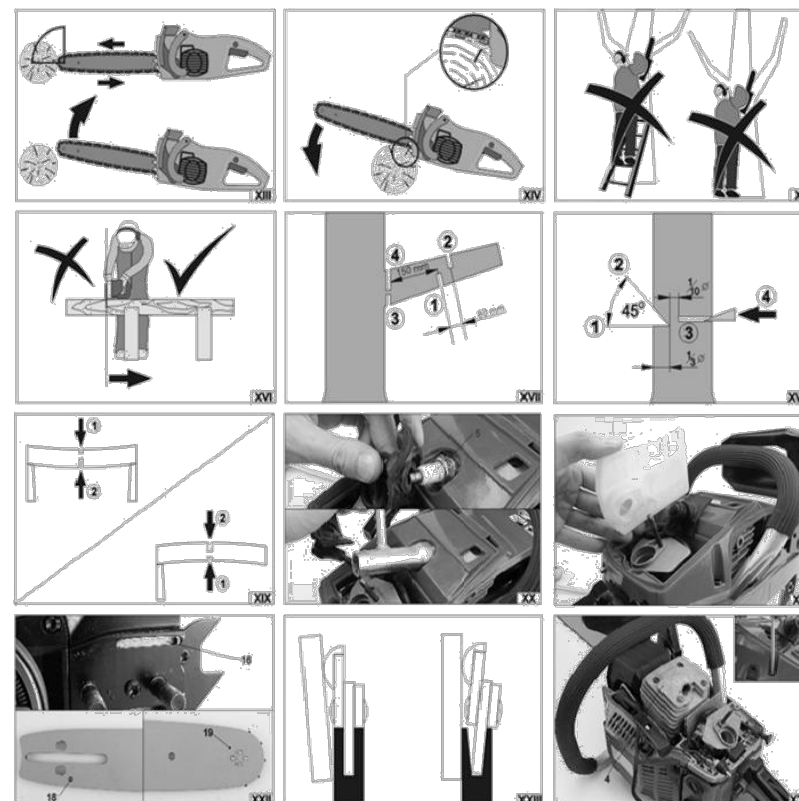

Fotografie obsažené v této příručce jsou pouze orientační.

ÚVOD

Tato příručka vás má seznámit se správným způsobem používání benzinové řetězové pily a s bezpečnostními opatřeními. Pro bezproblémové a bezproblémové používání pily si tento návod pečlivě přečtěte a dodržujte pokyny v něm uvedené.

Spotřebič používejte pouze k určenému účelu. Jakékoli jiné použití, než je popsáno v tomto návodu, není zamýšleným použitím přístroje. Za škody nebo zranění vzniklé v důsledku nesprávného použití odpovídá uživatel/majitel, nikoliv výrobce.

Obsluha stroje je odpovědná a musí vynaložit veškeré úsilí, aby zajistila bezpečné používání stroje a dodržování pokynů uvedených v této příručce. Příručku uschovejte na bezpečném místě a v případě zapůjčení nebo prodeje stroje jinému uživateli ji předejte.

Z bezpečnostních důvodů nesmí pilu používat děti a mladiství do 18 let nebo osoby, které si nepřečetly tento návod k obsluze.

Upozorňujeme, že zařízení popsané v tomto návodu k obsluze není určeno pro použití řemeslník nebo průmyslovému použití. Záruční ujednání neplatí, pokud byl spotřebič používán při řemeslných, průmyslových nebo podobných činnostech.



POZOR!



Benzinová řetězová pila je nástroj, který při nesprávném zacházení může vést k velmi vážným zraněním obsluhy.

Před prvním spuštěním přístroje si pečlivě přečtěte tento návod k obsluze.



NOS RĘKAWICE
OCHRONNE



NOS OKULARY
OCHRONNE



NOS ODPROMIENIA,
ODBIEZ
ROBOCZA



NOS
SLUCHAWKI
OCHRONNE



NOS OBLUWIE
OCHRONNE



NOS NAKRYCIE
GŁOWY



NOS MASKE
PRZECIWPYŁO-
WĄ



NOS MASKE
OCHRONNA NA
TWARZ

Údržba řetězu

Řetěz musí být vždy nabroušený a v dobrém stavu. Před každým použitím je třeba řetěz zkontrolovat, zda není opotřebovaný (zda nemá poškozené články nebo zlomené zuby). Pokud zjistíte jakékoli poškození, je zakázáno s poškozeným řetězem dále pracovat. To může vést k vážnému zranění. Řetěz je také třeba pravidelně brousit. Broušení je nutné, pokud je pozorován alespoň jeden z následujících jevů: piliny vznikající při řezání připomínají prach, k řezání je zapotřebí větší síly, řez není rovný, zvyšují se vibrace nebo se zvyšuje spotřeba paliva.

Broušení je činnost, která vyžaduje speciální nástroje a odpovídající zkušenosti. Z tohoto důvodu je nutné, aby ostření prováděla specializovaná servisní střediska.

NAKLÁDÁNÍ S ODPADY A RECYKLACE



Aby se zabránilo poškození při přepravě, je jednotka dodávána v obalu. Tento obal je surovinou, kterou lze znovu použít nebo recyklovat. Přístroj a jeho příslušenství se skládají z různých druhů materiálů, například z kovu a plastu. Poškozené součásti spotřebiče by měly být odevzdány do sběrného místa pro recyklaci. Informace o likvidaci spotřebiče získáte na adrese v místě prodeje nebo na místě

oddělení místní správy.

Pouze pro země EU

Je zakázáno vyhazovat elektrické nářadí do odpadu.

Podle evropské směrnice 2012/19/EU o odpadních elektrických a elektronických zařízeních (OEEZ) musí být nepoužitelné elektrické nářadí sbíráno odděleně a odevzdáno do sběrného místa pro recyklaci. Recyklace jako alternativa k povinnosti vrátit spotřebič. Alternativou k povinnosti vrátit elektrospotřebič po skončení jeho životnosti je povinnost vlastníka podílet se na jeho řádné likvidaci.

Vyřazený spotřebič lze také odevzdat do sběrného místa, které provede jeho likvidaci v souladu s vnitrostátními předpisy o odpadech a recyklaci. To se netýká neelektrického příslušenství a pomocných zařízení.

Záruka se vztahuje na výrobní vady. Záruka se nevztahuje na poškození způsobená přetížením, opotřebením nebo nedbalostí.

Před zahájením práce si přečtěte návod k obsluze a podmínky použití.

KRAFT&DELE

PROHLÁŠENÍ O SHODĚ

Podle pokynů ISO/IEC Guide 22 a EN 45014

Údržba vzduchového filtru (XXI)

Údržbu vzduchového filtru je třeba provádět po každém použití pily. Prach a větší nečistoty z filtru lze odstranit poklepáním rámu filtru o nepříliš tvrdý povrch.

Síťka filtru se čistí tak, že se filtr rozebere na polovinu a síťka se vyčistí v extrakčním benzínu. Pomocí proudu stlačeného vzduchu lze nečistoty z ok vyfoukat ven.

Údržba a čištění olejového zařízení (XXII)

Čištění olejové mezery a olejového kanálu ve vodící liště by mělo být prováděno po každém použití pily.

Po sejmutí bočního panelu a vodítka zkontrolujte stav olejové mezery a odstraňte případné nečistoty.

Odstraňte řetěz z lišty. Očistěte vodící lištu od třísek a nečistot. Vyčistěte vodící drážku řetězu a otvor pro přívod oleje. Promažte řetězové kolo v horní části lišty několika kapkami oleje přes mazací otvor.

Vodící drážka řetězu ve vodící liště se během provozu vyvíjí. Pravidelně lištu otáčejte a kontrolujte tvar drážky. Pokud zjistíte tvar drážky podle obrázku XXIII, vyměňte lištu za novou. Opotřebení drážky lišty lze zkontrolovat přiložením pravítka k liště s nasazeným řetězem. Pokud se pravítko k liště nepřichytí, je stav drážky dobrý. V opačném případě je lišta vhodná k výměně.

Ostatní činnosti údržby

Po každém použití zkontrolujte celkový stav pily. Uvolněné šroubové spoje je třeba dotáhnout. Zkontrolujte, zda nedochází k úniku paliva a oleje. Zkontrolujte průchodnost větracích otvorů. Zkontrolujte, zda jsou všechny kryty a kryty v dobrém stavu a bez prasklin. Jakékoli zjištěné závady je třeba před další prací odstranit.

Údržba žebry válce (XXIV)

Nánosy nečistot v žebrech válců mohou vést k přehřátí motoru. Mezery mezi žebry válce by se měly pravidelně čistit. Za tímto účelem sejměte kryt vzduchového filtru, vyjměte vzduchový filtr a vyšroubujte zapalovací svíčku. Poté vyšroubujte šrouby a sejměte kryt válce. Vyčistěte mezery mezi žebry válce a pilu znovu sestavte, přičemž dávejte pozor na polohu elektrických kabelů a jiných předmětů.

Řetězové kolo

Stav řetězového kola je třeba pravidelně kontrolovat. Zjistíte-li známky opotřebením, praskliny nebo poškození, které by mohly mít vliv na nesprávnou funkci převodového systému, vyměňte řetězové kolo za nové v autorizovaném servisu.

Nikdy nenasazujte opotřebený řetěz na nové řetězové kolo nebo nový řetěz na opotřebené řetězové kolo.

Soupis prvků:

1. Bydlení
2. Kryt vzduchového filtru
3. Kryt válce
4. Válec
5. Zapalovací svíčka
6. Seřizovací šrouby karburátoru
7. Páka plynu
8. Zámek plynu
9. Držák startovací šňůry
10. Páka sytiče
11. Víčko palivové nádrže
12. Víčko olejové nádrže
13. Boční panel
14. Řetězové kolo
15. Napínací šroub motoru
16. Olejová mezera
17. Průvodce
18. Olejový otvor vodící lišty
19. Otvor pro mazání ozubených kol
20. Přepínač
21. Zpětná brzda
22. Řetěz
23. Víceúčelový klíč
24. Šroubovák
25. Láhev oleje na řetězy
26. Přední rukojeť
27. Rukojeť
28. Nárazník s hroty

1. VLASTNOSTI ZAŘÍZENÍ

Řetězová pila se používá při práci se dřevem, a to jak v lesnictví, tak v domácnosti. Pila se používá výhradně k řezání dřeva.

Kvůli spalovacímu motoru, který pilu pohání, je možné řezat pouze na otevřeném prostranství. Vzhledem k nebezpečí je nutné, aby kácení prováděl pouze zkušený uživatel.



POZOR!

Zařízení není určeno pro profesionální, řemeslné nebo průmyslové použití.

2. ZÁRUKA

Během záruční doby má kupující nárok na bezplatnou opravu z důvodu výrobní vady.

Záruka je uznána pouze tehdy, pokud je výrobek dodán na prodejní místo v kompletním stavu, nerozebraný, spolu s dokladem o koupi a správně vyplněným záručním listem.

Záruka přestává platit, když:

- Nástroj vykazuje poškození způsobené přirozeným opotřebením nebo nesprávným zacházením.
(např. přetížení, přílišný tlak -)
- zejména trhliny nebo praskliny v plastových dílech a jiné vady.
mechanické poškození a závady vznikající v
důsledku tyto stránky
poškození),
- Pokusy o svévolné opravy budou nalezeny,
- Na nářadí byly během záruční doby provedeny úpravy nebo opravy neoprávněnými osobami,
- Nástroj byl použit v průmyslu nebo řemesle (nástroj byl vyroben pro kutily a není určen k práci).
výdělečná činnost).

NEOPRÁVNĚNÉ SOUČÁSTI:

- ❖ Průvodce řetězem
- ❖ Řezací řetěz
- ❖ Brzda pily
- ❖ Ruční startér (startér)
- ❖ Hnací řetězové kolo

3. VYBAVENÍ

Pila se dodává kompletní, ale před prvním použitím je nutné ji sestavit. Součástí pily jsou:

- ❖ Průvodce řetězem
- ❖ Řezací řetěz
- ❖ Obal průvodce
- ❖ Nádoba na míchání paliva
- ❖ Víceúčelový klíč
- ❖ Originální návod k použití

4 cm), než je základna řezaného "klínu". Neřežte skrz kmen. Ponechte úsek o průměru asi 1/10 průměru kmene. Poté vložte štípací klín do štěrbin na opačné straně, než je zamýšlená strana pádu stromu. (XVIII)

Pokud strom spadne již během řezání, vytáhněte pilu z kmene a odejděte připravenou únikovou cestou do bezpečné vzdálenosti.

Pokud se pila při řezání kmene zasekne, nikdy ji nenechávejte v této poloze s běžícím motorem. Vypněte motor pily a k vytažení pily z kmene použijte klíny.

Při štěpkování již pokáceného stromu na kusy je třeba dodržovat následující pravidla.

Umístěte dřevo na stojan nebo podstavec tak, aby odřezávaný kus mohl volně spadnout na zem, aniž by se pila zasekla. Pokud se pila zasekne, postupujte podle výše uvedeného popisu.

Nedotýkejte se řetězu pily a vodící lišty země a nedovolte, aby se znečistily zeminou.

Používání pily pro tvorbu živých plotů nebo kácení křovin je zakázáno. Pracujete-li na svahu, držte se při práci nad řezaným dřevem.

Při řezání namáhaného stromu dbejte zvýšené opatrnosti, a pokud je to možné, svěťte tuto činnost kvalifikovanému dřevorubci. Při řezání dřeva, které je napnuté a podepřené na obou koncích, řežte shora do hloubky rovnající se 1/3 průměru a poté řez dokončete řezáním zespodu.

Pokud je dřevo podepřeno pouze na jednom konci, nařizněte dřevo zespodu do hloubky rovnající se 1/3 průměru a poté řez dokončete řezem shora (XIX). Tím snížíte riziko zaseknutí pily během řezu.

ÚDRŽBA PILY

Před zahájením níže popsaných činností pilu vypněte.

Ujistěte se, že je motor chladný. Odšroubujte zapalovací svíčku, abyste zabránili náhodnému spuštění pily.

Při práci na řetězu jsou nutné ochranné rukavice.

Výměna a údržba zapalovací svíčky (XX)

Chcete-li vyměnit zapalovací svíčku, sejměte kryt vzduchového filtru a vyjměte vzduchový filtr.

Odstraňte pryžový kryt kontaktů zástrčky a odšroubujte zástrčku pomocí přiloženého klíče. Zkontrolujte stav elektrod zapalovací svíčky. Pokud zjistíte znečištění, zkuste Anglezy vyčistit elektrody zapalovací svíčky drátěným kartáčem. Pokud je čištění neúspěšné, vyměňte zapalovací svíčku za novou. Nejméně jednou za měsíc zkontrolujte stav svíčky.

Pokud je brzda během provozu zatažena, pusťte páku a nechte motor běžet na volnoběh. V opačném případě by běžící motor zahřival spojkový kotouč, což by mohlo vést k poškození pily. Osoby, které hodlají s řetězovou pilou pracovat poprvé, by se měly před zahájením práce poradit o obsluze a bezpečnosti s kvalifikovaným pracovníkem. Počáteční práce s pilou by měla spočívat v řezání připravených kmenů položených na kozlíku.

Při práci je nutné dodržovat základní pravidla bezpečnosti práce. Je třeba brát v úvahu i možnost odrazu pily směrem k obsluze. Pila se může odrazit směrem k obsluze, pokud řezací řetěz narazí na odpor. Abyste toto riziko minimalizovali, měli byste:

Při řezání dbejte na polohu horní části vodící lišty. Neřežte horní čtvrtinou horní části lišty. (XIII)

Řežte pouze řetězem, který se posouvá po spodní části vodící lišty. Při řezání dřeva lze spodní zub nárazníku použít jako otočnou západku pily. (XIV)

Pilu přikládejte k řezanému dřevu pouze tehdy, když je již v chodu. Nespouštějte pilu po prvním přiložení k řezanému dřevu.

Během práce nezvedejte pilu do výšky ramen nebo výše. (XV)

Nestůjte v rovině řezu. Snižte tak riziko zranění v případě zpětného rázu pily. (XVI)

Při práci držte pilu vždy oběma rukama. Dbejte na to, aby byl řetěz vždy nabroušený a správně napnutý.

TIPY PRO PRÁCI S PILOU

Při řezání zaujměte pohodlnou polohu a umožněte plnou volnost pohybu.

Při odřezávání větví a větviček by se neměly řezat u samotného kmene, ale ve vzdálenosti asi 15 cm od kmene. Provedte dva řezy ve vzdálenosti 1/3 průměru větve asi 8 cm od sebe. Jeden řez provedte zespodu, druhý shora. Poté nařízněte větve přímo u kmene do hloubky rovnající se 1/3 průměru větve. Řez dokončete řezem větve přímo u kmene shora. Neřežte větve řezem zespodu. (XVII)

Při kácení stromu musí být místo kácení předem připraveno, jak je popsáno v oddíle 6.4. Kromě toho musí být při kácení stromu připraven bezpečný terén.

Při pádu stromu zůstaňte stát v bezpečné vzdálenosti od boku k rovině pádu stromu.

Při volbě dráhy pádu dřeva je třeba vzít v úvahu faktory, jako je terén, těžiště stromu, rozložení koruny stromu a směr větru.

Pro správnou přípravu stromu na kácení provedte na straně, kde má strom padnout, řez do kmene o průměru 1/3 kmene a poté provedte další řez pod úhlem 45 stupňů od prvního. Tím se z kmene vyřízne "klín". Z druhé strany kmene začněte řez kolmo na osu kmene, o něco výše (cca 1,5 m).

4. TECHNICKÉ ÚDAJE

Model:	KD5014
Zdvihový objem motoru:	40 cm ³
Maximální výkon motoru:	4,3 km
Rychlost při maximálním výkonu	8500 otáček za minutu
Objem palivové nádrže:	400 ml
Objem olejové nádrže:	210 ml
Typ motoru:	dvoutaktní
Počet válců:	1
Chlazení:	vzduch
Hladina akustického výkonu Lwa:	108,6 dB(A)
Rozteč řetězu:	3/8"

Hluk a vibrace.

Hluk a vibrace byly měřeny podle normy EN ISO 11681-1:2008. Emise hluku:

Hladina akustického tlaku LpA: 101,9 dB (A) Odchylka KpA:

3,00 dB (A)

Naměřená hladina akustického výkonu LwA: 108,6 dB (A)

Odchylka KwA: 3,00 dB (A)

Okamžitá špičková hladina akustického tlaku:

Použijte chrániče sluchu.

Vystavení hluku může vést k poškození nebo ztrátě sluchu. Celková hodnota vibrací a nejistota měření (K):

Hodnota vibrací působících na horní končetiny při řezání materiálů: na

přední rukojeti: $a_{front_hv,eq} = 4,795 \text{ m/s}^2$,

$k=1,5 \text{ m/s}^2$

na zadní konzole: $a_{rear_hv,eq} = 5,247 \text{ m/s}^2$,

$k=1,50 \text{ m/s}^2$

Deklarovaná hodnota celkových vibrací byla změřena podle standardní

zkušební metody a lze ji použít k porovnání jednoho zařízení s jiným.

Deklarovanou hodnotu emise vibrací lze použít pro předběžný odhad negativního vlivu.



POZOR!

Hodnota emisí vibrací byla odhadnuta podle standardizovaných postupů, její hodnotu může ovlivnit způsob používání elektrického náradí.

Hodnota emisí vibrací může ve výjimečných případech překročit uvedenou hodnotu.

Příliš dlouhé používání nástroje může způsobit zranění podobná omrzlinám. Jedná se především o píchání nebo pálení v prstech a nadměrné blednutí rukou (způsobené dlouhodobými vibracemi rukou obsluhy).

Abyste předešli riziku nepříznivých účinků vibrací na ruce obsluhy, nezapomeňte:

- denní doba práce s elektrickým nářadím se skládá z pravidelných přestávek, během nichž je vhodné vykonávat jiné činnosti,
- během přestávek zlepšujte krevní oběh cvičením rukou a paží,
- používejte ochranné rukavice proti negativním účinkům vibrací.



POZOR!

Pokud se obsluha necítí dobře, např. upozoruje oteklé prsty, nadměrnou bledost nebo ztrátu citlivosti, kontaktujte ihned lékaře, přestože dodržuje výše uvedené pokyny.

Je také důležité mít na paměti:

- vyvarovat se zaujímání nevhodné polohy (např. v důsledku špatně nastaveného rovnovážného bodu), v níž jsou zápěstí nepřírodně zkroucena,
- používání pravidelných intervalů (proti účinku opakované zátěže),
- pokud se u vás objeví příznaky únavy nebo bolesti rukou nebo paží, poraďte se s lékařem.



OMEZTE HLUK A VIBRACE NA MINIMUM!

5. OBECNÉ BEZPEČNOSTNÍ POKYNY



POZOR!

Při práci s řetězovou pilou je vždy vhodné dodržovat základní pravidla bezpečnosti práce, včetně níže uvedených, aby se snížilo riziko požáru, úrazu elektrickým proudem a zabránilo se zranění.

Před použitím tohoto nářadí si pečlivě přečtěte celý návod a uschovejte jej.



POZOR! Přečtěte si všechny následující pokyny. Jejich nedodržení může vést k požáru nebo zranění osob.

POSTUPOUJTE PODLE NÍŽE UVEDENÝCH POKYNU!!!

Před zahájením práce je ještě nutné zkontrolovat, do jaké míry je řetěz naolejovaný. Za tímto účelem při nastavení středních otáček zkontrolujte, zda řetěz mírně stříká olej. Při zapnutí pile nakloňte lištu mírně dolů. A pokud je po 1 minutě pod lištou viditelná skvrna oleje, znamená to, že je řetěz řádně promazán. Pokud potřebujete upravit množství vytékajícího oleje, nastavte jej pomocí knoflíku umístěného na spodní straně pily.

Olej na mazání řetězu a palivo by se měly opotřebovávat poměrně rovnoměrně. Při každém doplnění paliva by se měl doplnit i olej na mazání řetězu.

Seřízení karburátoru (XII)

Karburátor je z výroby seřízen tak, aby byl dosažen co nejlepší výkon pily. Pokud se však změní provozní podmínky, může být nutné karburátor seřídit. Před seřízením vyčistěte vzduchový a palivový filtr a naplňte palivovou nádrž čerstvou palivovou směsí.



POZOR!

Karburátor seřizujte pouze s nasazeným řetězem.

Postupujte podle následujícího postupu.

Při vypnutém motoru otočte šrouby zapalovacího čepu H a L až na doraz. Poté je otočte v opačném směru o následující počet otáček: H - 1 3/8, L - 1 1/4.

Nastartujte motor a nechte jej zahřát na polovinu otevřeného plynu. Otáčejte ručičkou L ve směru hodinových ručiček, dokud motor nedosáhne maximálních volnoběžných otáček. Poté otočte jehlu L o 1/4 otáčky v opačném směru. Otáčejte volnoběžným šroubem T proti směru hodinových ručiček, dokud se řetěz nezastaví. Pokud jsou volnoběžné otáčky příliš nízké, otáčejte ve směru hodinových ručiček.

Měly by být provedeny zkušební řezy a jehla H by měla být nastavena tak, aby se dosáhlo co největší řezné síly, nikoli maximální rychlosti.

Práce s pilou

Po provedení všech kroků popsaných ve výše uvedených částech lze pilu používat. Před každým spuštěním pily zkontrolujte, zda správně funguje brzda zpětného rázu. Za tímto účelem držte pilu ve vodorovné poloze, pusťte přední rukojeť a nechte vodicí lištu narazit na pařez nebo kus dřeva. Výška, ze které pustíte přední rukojeť pily, závisí na délce vodicí lišty řetězu. Pokud brzda nefunguje, nechte pilu opravit a seřídit v autorizovaném servisu.

Příprava pracoviště

Před řezáním motorovou pilou musí být pracovní prostor řádně připraven, aby se minimalizovala rizika spojená s prací s motorovou pilou.

Ujistěte se, že se v pracovním prostoru budou pohybovat pouze oprávněné osoby. Při kácení stromů musí být vyznačeny nebezpečné zóny a únikové cesty. Za nebezpečné zóny se považuje zóna v okruhu 180° kolem plánované roviny pádu stromu a zóna v okruhu 90° v opačném směru, než je plánovaná rovina pádu stromu. Zbývající zóny tvoří únikové cesty (VIII). Je třeba si také uvědomit, že padající strom může vyvrátit i další stromy. Proto nesmí být další pracoviště blíže než 2,5násobek výšky káceného stromu (IX).

Z pracoviště musíte mít dobrý výhled, proto je třeba věnovat zvláštní pozornost kácení stromů v obtížném terénu, například v horách.

Práci nezačínajte za srážek nebo při vysoké vlhkosti, např. v mlze.

Používejte ochranný oděv a osobní ochranné pomůcky.

Před kácením je třeba provést zkušební řez dřeva za bezpečných podmínek, například položením na kozlík.

Vyvarujte se řezání drátů, mladých stromků a dřevěných trámů.

Nestůjte na řezaném dřevě.

Spuštění a zastavení pily

Zkontrolujte, zda je odrazová brzda v zadní poloze. Sejměte ochranný kryt z lišty a řetězu.

Nespouštějte pilu bez správně sestavených následujících prvků: vodící lišty a řetězu. Nastavte spínač do horní polohy.

Uzamkněte plyn. To provedete současným stisknutím horního a dolního tlačítka plynu a bočního tlačítka zámku plynu. Plyn ponechte v uzamčené poloze. vytáhněte páčku sytiče (X).

Opřete pilu o stabilní povrch. Dbejte na to, aby se řetěz a vodící lišta ničeho nedotýkaly. Nohou se přidržejte rukojeti, levou rukou uchopte přední rukojeť a pravou rukou silně zatáhněte za startovací šňůru (XI).

Upozornění: Pilu nespouštějte, pokud ji držíte v ruce. Řetěz se může dotknout částí těla a způsobit vážné zranění.

Tím se umožní distribuce paliva do palivového systému pily. Poté zavřete páčku sytiče a ještě jednou silně zatáhněte za startovací šňůru. Jakmile motor naskočí, pusťte startovací šňůru. Nechte motor zahřát s mírně vysunutou páčkou sytiče.

Pokud uslyšíte podezřelý zvuk nebo ucítíte vibrace, okamžitě pilu vypněte.

Chcete-li pilu po ukončení práce vypnout, uvolněte tlak na páku rukojeti a nechte motor chvíli běžet na volnoběh. Poté přepněte spínač do dolní polohy a počkejte, až se řetěz zastaví. Jakmile se řetěz zastaví, je třeba provést údržbu pily.

Místo výkonu práce

Udržujte pracovní prostor dobře osvětlený a čistý. Nepořádek a špatné osvětlení mohou být příčinou nehod. Nepracujte s pilou v uzavřených prostorech. Výfukové plyny a výpary paliva jsou toxické. Otrava jimi může vést k nehodám a způsobit vážná zranění.

Zabraňte dětem a okolostojícím osobám v přístupu do pracovního prostoru.

Ztráta koncentrace může vést ke ztrátě kontroly nad nářadím.

Bezpečnost práce

Nástroj ani příslušenství se nesmí upravovat. Veškeré příslušenství a díly musí být čisté, nepoškozené, v dobrém funkčním stavu a určené pro použití s daným typem nářadí.

Vyvarujte se kontaktu těla a nářadí s uzemněnými povrchy, jako jsou trubky, radiátory apod. Uzemnění těla zvyšuje riziko úrazu elektrickým proudem.

Nevystavujte nářadí srážkám nebo vlhkosti. Vniknutí vody a vlhkosti do nářadí zvyšuje riziko jeho poškození a poranění.

Nástroj nepřetěžujte. Používejte správné nářadí a příslušenství pro daný typ práce, práce je pak efektivnější a bezpečnější.

Ujistěte se, že je obrobek bezpečně a pevně upnutý a že se během obrábění nepohne. Pokud nástroj půjčujete, prodáváte nebo jinak předáváte jiné osobě, vždy k němu přiložte návod k použití.

Osobní bezpečnost

Do práce se dostavte v dobré fyzické i psychické kondici. Věnujte pozornost tomu, co děláte. Nepracujte unavení nebo pod vlivem drog, léků či alkoholu. I chvilková nepozornost při práci může vést k vážnému zranění.

Používejte osobní ochranné prostředky. Vždy používejte ochranné brýle.

Používání osobních ochranných pomůcek, jako jsou protiprachové masky, rukavice, bezpečnostní obuv, přilby a chrániče sluchu, snižuje riziko vážného zranění. Vzhledem k hluku je bezpodmínečně nutné používat chrániče sluchu.

Vyhnete se náhodnému zapnutí nástroje. Před údržbou nebo přepravou nářadí se ujistěte, že je spínač v poloze "vypnuto". Držení nebo přenášení nářadí s prstem na spínači nebo když je spínač v poloze "zapnuto" může vést k vážnému zranění.

Před zapnutím nářadí odstraňte všechny klíče nebo jiné nástroje, které byly použity k jeho seřízení. Klíč ponechaný na rotujících částech nářadí může vést k vážnému zranění. Udržujte rovnováhu. Neustále udržujte správný postoj.

To umožní snadnější ovládání nářadí v případě neočekávaných situací během provozu.

Používejte ochranný oděv. Nenoste volné oblečení ani šperky. Udržujte vlasy, oděv a pracovní rukavice mimo dosah pohyblivých částí nářadí. Volný oděv, šperky nebo dlouhé vlasy se mohou zachytit o pohyblivé části nářadí.



POZOR! Pokud při používání zařízení dojde k nehodě, okamžitě jej vypněte a v případě zranění vyhledejte lékaře.

Použijte odsávání prachu nebo nádobu na prach, pokud je jím nářadí vybaveno. Ujistěte se, že jsou správně připojeny. Použití odsávání prachu snižuje riziko vážného zranění.



VŽDY držte pilu oběma rukama. Není dovoleno pracovat jednou rukou!

Fenomén odrazu

Odrasový jev je obvykle způsoben řezáním horním koncem vodící lišty - jedná se o nekontrolovaný pohyb vodící lišty směrem nahoru k obsluze, který je způsoben kontaktem horní části hrotu vodící lišty s horní částí nástroje.

zejména řezaný předmět:

-tvrdý cizí předmět (např. hřebík), -
místní ztvrdnutí dřeva, -ne atd.

Výsledkem nekontrolovaného zpětného rázu mohou být vážná poranění obličeje a horní části těla. Ke zpětnému rázu může dojít také v případě použití otupených řetězů nebo opotřebovaných vodítek.

Abyste zabránili vzniku odrazového jevu, držte zařízení pevně a bezpečně oběma rukama a poloha rukou a těla by měla zabránit vzniku odrazového jevu nebo jej zmírnit, pokud k němu dojde. Je také důležité držet ruce mimo pohybující se pracovní nástroje a nepřetěžovat zařízení přílišným tlakem na pracovní nástroj.

Použití nástroje



POZOR! Jezakázáno používat nářadí k jiným účelům, než pro které je určeno.

Při startování jednotky ved'te startér rukou. Při startování jednotky nepouštějte rukojeť startéru.

Před zapnutím pily se ujistěte, že je v zásobníku mazací olej. Hladina oleje nesmí být nižší, než je údaj o minimálním množství v nádobě na olej.

Ujistěte se, že je páka odrazové brzdy v zadní poloze. **Doplňování**

paliva (VI)

K pohonu pily se používá palivová směs určená pro dvoutaktní motory. Použití čistého paliva je zakázáno. Benzín musí být smíchán s olejem v poměru stanoveném výrobcem.

Poměr směsi používané v přístroji je 1:25 (1 díl oleje + 25 dílů benzínu).

Předpokladem je použití benzínu s číslem přesně 95. Směs musí být před nalitím do palivové nádrže promíchána.



Míchání a nalévání by se mělo provádět mimo dosah zdrojů ohně.

Během doplňování paliva, v blízkosti spotřebiče nebo během provozu **nekuřte** a **nepoužívejte** otevřený oheň. Doplňování paliva musí být prováděno ve vzdálenosti nejméně nejméně 3 metry od místa spuštění a řezání.

Pro ochranu motoru používejte kvalitní bezolovnatý benzín a kvalitní olej určený pro dvoutaktní, vzduchem chlazené motory. Nepoužívejte olej určený pro čtyřtaktní motory.

V případě rozlití paliva zbytky před spuštěním pily důkladně setřete.

Doplňování oleje pro mazání řetězu (VII)

Používejte kvalitní olej určený k mazání pilových řetězů. Je zakázáno provozovat pilu bez naplněné olejové nádrže. Hrozí nebezpečí poškození řetězu, lišty a mechanismů pily. Před doplněním oleje pilu vypněte.

Doporučuje se, aby se pila uváděla do provozu a pracovala ve vzdálenosti nejméně 3 metry od místa doplňování oleje.

Použitý motorový olej se nesmí používat k mazání. Neslouží svému účelu a může vést k poškození mechanismu pily.

Doplňování oleje by se mělo provádět mimo dosah zdrojů ohně a tepla.

V případě rozlití oleje důkladně setřete zbytky před spuštěním pily.

Množství oleje, kterým pila maže řetěz, můžete nastavit. K tomuto účelu slouží knoflík dávkování oleje umístěný na spodní straně pily. Po ukončení provozu se může stát, že zbytky oleje, které zůstaly v mazacím systému, vytékají. To je normální a není to předmětem reklamace.

- používání spotřebiče dětmi,
- používání spotřebiče k jiným účelům, než je uvedeno v návodu k obsluze, pokud se v blízkosti nacházejí jiné osoby, zejména děti nebo zvířata, -používání spotřebiče osobami, které nejsou seznámeny s návodem k obsluze,
- používání stroje bez vhodného ochranného oděvu a obuvi pro obsluhu,
- používání spotřebiče s poškozenými kryty nebo krytem a bez řádně namontovaných bezpečnostních zařízení.

Posouzení zbytkového rizika

Při dodržování doporučení uvedených v návodu k obsluze lze zbytkové riziko při používání nářadí eliminovat. Při nedodržení doporučení uvedených v tomto návodu k obsluze existuje riziko.

7. PROVOZ PILY

Příprava pily k provozu Instalace vedení pily a řetězu

Před prvním použitím je nutné nasadit vodící lištu a řezací řetěz a nárazník s hroty. Veškerou instalaci a seřizování řetězu provádějte v ochranných rukavicích. Přitom dbejte na to, aby byla odrazová brzda v zadní poloze. To usnadní demontáž a montáž bočního panelu. Odšroubujte obě pojistné matice a sejměte boční panel. Pomocí dvou šroubů přišroubujte nárazník s hroty (III). Namontujte vodící lištu a řetěz (IV). Řetěz nasadte ve směru vyznačeném na člancích. Jakmile se ujistíte, že je řetěz správně umístěn v drážce lišty, nasadte boční panel tak, aby výstupek pro nastavení napnutí zasahoval do správného otvoru na liště. Utáhněte matice bočních panelů, ale ještě je nedotahujte. Nastavte napnutí řetězu (V), za tímto účelem držte horní část lišty a současně otáčejte šroubem napínání řetězu, dokud nebude řetěz ve spodní části lišty. Utáhněte upevňovací matice a zkontrolujte napnutí řetězu ručním pohybem řetězu. V případě potřeby znovu seřídte napnutí řetězu. Po správném nastavení utáhněte upevňovací matice.



POZOR!

Nový řetěz se během provozu roztáhne. Často kontrolujte napnutí řetězu. Uvolněný řetěz může způsobit poškození lišty a samotného řetězu.

Stroj nepřetěžujte. Výběr správného nářadí pro danou práci zajistí efektivnější a bezpečnější provoz. Před seřizováním, výměnou příslušenství nebo uskladněním nářadí vyjměte zapalovací svíčku.

Tím se zabrání náhodnému zapnutí nástroje. Nářadí uchovávejte mimo dosah dětí. Nedovolte, aby s nářadím pracovaly osoby, které nejsou vyškoleny k jeho obsluze.

Nástroj může být v rukou nevyškolených osob nebezpečný. Zajistěte řádnou údržbu nářadí. Kontrolujte, zda nářadí není v nesouladu a zda nejsou uvolněné pohyblivé části. Zkontrolujte, zda některá část nářadí není poškozena. V případě zjištění závad je před použitím nářadí opravte. Mnoho nehod je způsobeno špatně udržovaným nářadím.

Řetěz udržujte čistý a nabroušený. Správně udržované řezné nástroje se při práci lépe ovládají.

Nářadí a příslušenství používejte podle výše uvedených pokynů. Nářadí používejte v souladu s jeho určením s ohledem na druh a podmínky práce. Používání nářadí k jiným pracím, než pro které je určeno, zvyšuje riziko vzniku nebezpečných situací.

Při práci počítejte s možnostmi přetržení řetězu, které může způsobit vážné zranění.

Ujistěte se o směru otáčení nástroje. Neočekávaný směr otáčení může způsobit nebezpečné situace.

Nepřibližujte ruce, nohy ani jiné části těla k řezacímu řetězu. Příčinou největšího počtu zranění při používání pily je právě kontakt řezacího řetězu s částmi těla.

Zaujměte vhodnou pracovní polohu a buďte připraveni na neočekávanou reakci nástroje.

Smí se používat pouze originální příslušenství. Použití nevhodného příslušenství může vést k vážnému zranění.

Opravy

Opravy nářadí provádějte pouze v autorizovaných servisech a používejte pouze originální náhradní díly. Tím bude zajištěna náležitá bezpečnost při práci s nářadím.

Nečistěte kryt a kryty z pryže a plastu benzínem, rozpouštědlem nebo jinou korozivní kapalinou. K údržbě nářadí používejte pouze vysoce kvalitní prostředky. Je zakázáno používat jiné prostředky než ty, které jsou uvedeny v návodu k obsluze.

6. DALŠÍ BEZPEČNOSTNÍ POKYNY

Je zakázáno vystavovat pilu srážkám nebo ji používat v prostředí se zvýšenou vlhkostí. Je rovněž zakázáno používat pilu v prostředí se zvýšeným nebezpečím požáru nebo výbuchu.

Během provozu se vyhněte kontaktu s uzemněnými, vodivými a neizolovanými předměty, jako jsou trubky, radiátory apod.

Pokud pilu nepoužíváte, měla by být uložena na suchém a bezpečném místě mimo dosah nepovolaných osob.

Použijte řezací řetěz vhodný pro dané zatížení. Pro těžké práce nepoužívejte řezací řetězy určené pro lehké práce.

Při výměně, opravách a seřizování řezacího řetězu vždy používejte ochranné rukavice.

Při přepravě pily se ujistěte, že je vypnutá. Na vodící liště s řezacím řetězem musí být namontován ochranný kryt. Pila musí být přenášena vodící lištou směrem dozadu a tlumič výfuku musí být umístěn mimo tělo.

Při práci zajistěte volné kusy dřeva, například jejich uložení do kozlíku, aby se nepohybovaly. Vyvarujte se řezání

dřevo položené na zemi. Vyvarujte se manipulace se dřevem, které není během řezání zajištěno proti pohybu.

Při práci nedržte pilu ve výšce nad rameny. Nepracujte s pilou, když stojíte na žebříku. Při práci zaujměte takový postoj, abyste nemuseli natahovat ruce na celou délku.

Udržujte řetěz čistý. Řetěz musí být nabroušený a namazaný. Tím zajistíte efektivnější a bezpečnější provoz. Řetěz lze nabrousit ve specializovaném servisu. Před každým použitím zkontrolujte stav řetězu.

Pokud zjistíte praskliny, zlomené zuby nebo jiné poškození, vyměňte řetěz před zahájením práce za nový.

Udržujte rukojeti pily čisté a zbavené oleje nebo mastnoty.

Pokud zjistíte poškozené nebo rozbité součásti pily, přerušte práci nebo ji nezačínajte. Poškozené součásti musí být před zahájením práce vyměněny.



POZNÁMKA: Při práci vždy používejte pevné přilby a ochranné helmy.

Vždy používejte ochranu očí a obličeje. Chráníte si tak oči, obličej a dýchací cesty před prachem, výpary a kousky dřeva, které vznikají při řezání.

Vždy noste vhodný, přiléhavý ochranný oděv. Používejte ochranné rukavice a ochranu sluchu.

S pilou pracujte vždy tak, že ji držíte oběma rukama. Zadní rukojeť držte pravou rukou a přední rukojeť levou rukou.



POZOR!

Příliš dlouhé používání nástroje může způsobit zranění podobná omrzlinám. Jedná se především o bodnutí

nebo pálení prstů a nadměrné blednutí rukou (způsobené dlouhodobým působením vibrací na ruce obsluhy).

Abyste předešli riziku nepříznivých účinků vibrací na ruce obsluhy, nezapomeňte:

- denní doba práce s elektrickým nářadím se skládá z pravidelných přestávek, během nichž je vhodné vykonávat jiné činnosti,
- během přestávek zlepšujte krevní oběh cvičením rukou a paží,
- používejte ochranné rukavice proti negativním účinkům vibrací.



POZOR!

Pokud se obsluha necítí dobře, např. zpozoruje oteklé prsty, nadměrnou bledost nebo ztrátu citlivosti, kontaktujte ihned lékaře, přestože dodržuje výše uvedené pokyny.

Je také důležité mít na paměti:

- vyvarovat se zaujímání nevhodné polohy (např. v důsledku špatně nastaveného rovnovážného bodu), při níž jsou zápěstí nepřírodně zkroucena,
- používání pravidelných přestávek (proti účinku opakované zátěže),
- pokud se u vás objeví příznaky únavy nebo bolesti rukou nebo paží, poraďte se s lékařem.

OMEZTE HLUK A VIBRACE NA MINIMUM!



POZOR!

Používejte pilu k určenému účelu, pila je určena pouze k řezání dřeva. Při práci dávejte pozor na kovové části nebo kameny, které mohou být v opracovávaném dřevě.

Používejte pouze originální náhradní díly. Nepoužití originálních náhradních dílů může zvýšit riziko poruchy a vést ke zranění. Pilu opravujte pouze v autorizovaných servisních střediscích s použitím originálních náhradních dílů. Tím se minimalizuje riziko nehod a poškození zařízení.

Pilu skladujte v suché, uzavřené místnosti s dobrým větráním. Při dlouhodobém skladování pily je třeba vyprázdnit palivové a olejové nádrže. Pila by měla být také podrobena údržbě popsané v části 7.

Zbytkové riziko

Zbytková rizika vyplývají z chybného provozního chování.

Největší nebezpečí hrozí při provádění následujících zakázaných činností: